

Instructivo de Armado  
Línea Roma 150

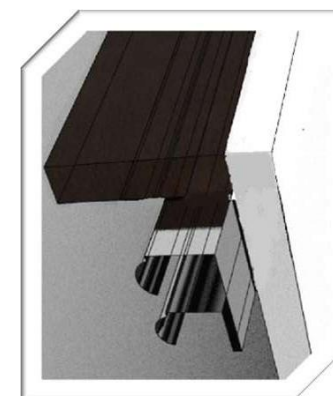

UNIVERSAL PLACARD  
BUENOS AIRES

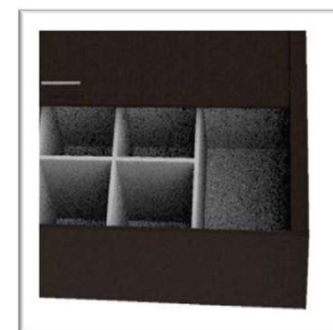
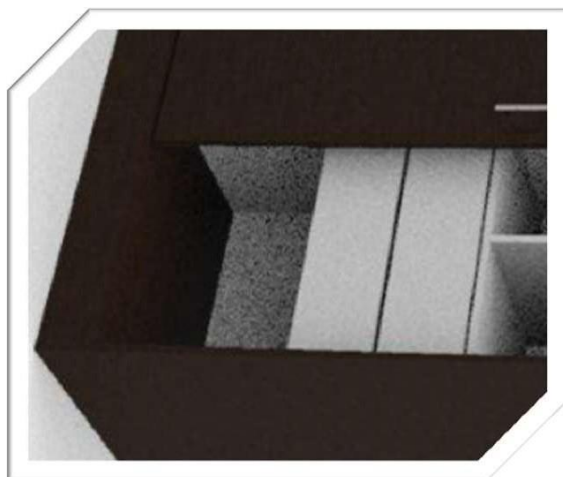

+54 9 11 2389-4229

## CONSIDERACIONES GENERALES ANTES DE COMENZAR EL ARMADO

- Contar con un área despejada de aprox 2,50x2,50m para evitar accidentes
- Utilizar una manta o cartón para no rayar o dañar piezas durante el proceso de armado.
- Tener a mano destornillador phillips y un martillo (no incluidos )
- Se sugiere contar con la ayuda de otra persona

### CONTENIDO GENERAL DE LOS PAQUETES ENVIADOS

#### PAQUETE 1

TECHO  
PISO  
1 BARRAL  
ZOCALO DELANTERO  
ZOCALO TRASERO  
FAJA FRENTE  
2 ESTANTE  
FLOTANTE  
2 FRENTE CAJON  
2 TRASERO CAJON  
4 LAT CAJON  
2 FONDO CAJON  
1 ESTANTE GRANDE

#### PAQUETE 2

2 LATERALES  
1 MEDIO  
1 MEDIO BOX  
2 ESTANTE 590  
2 FONDO PERCHERO 1690x435mm  
2 JUEGOS CORREDERA  
BOLSA HERRAJES  
BOLSA HERRAJES PUERTATUNION  
PLASTICA

#### PAQUETE

32  
PUERTAS  
2 FONDO CAJONERA

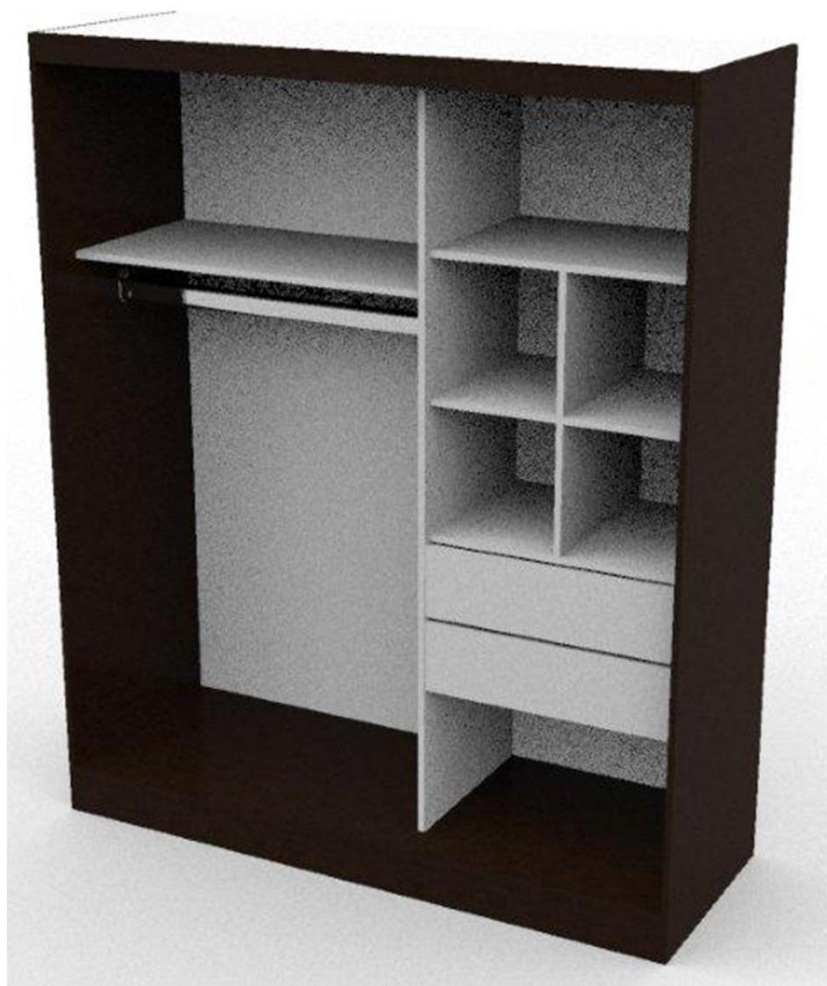

# DESPIECE GENERAL

UNIVERSAL PLACARD  
BUENOS AIRES

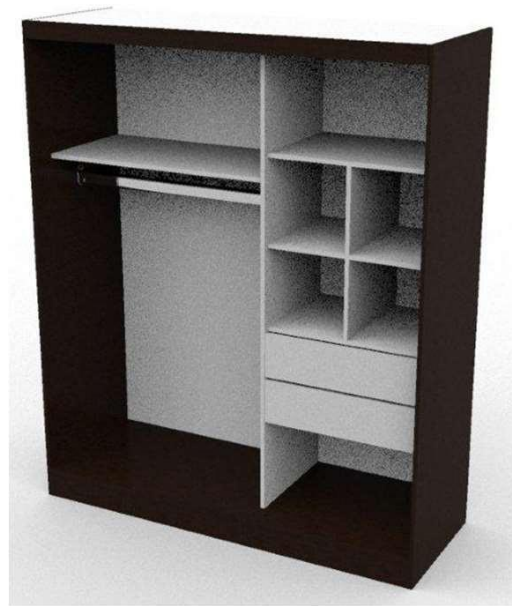

cantidad	descripción	
12	Clavos para cajones	
2	Juegos de guías	
16	Tornillos de 50mm	
8	Tarugos 5x30mm	
2	Manijas	

LISTADO DE HERRAJES		
CANTIDAD	PRODUCTO	
2	Soporte de barral	
8	Soporte de estantes	
30	Tornillos confirmat	
40	Tornillos de 15mm	
6	Patitas	
6	Clavos para patitas	
1	Llave allen	
1	Barral	
10	Tornillos euro	
4	Escuadritas	
1	Sobres de cola	
4	Tornillos 3 1/2x30	
1	Union plástica	
1	BOLSA HERRAJES PUERTA	

## PLACARD GOLD 1,50 mts.

### Placa color

	PIEZAS	CANT.	MEDIDAS
A	Laterales	2	540 x 1800
B	Piso	1	1467 x 540
C	Puerta	2	1622 x 750
D	Zócalo del.	1	1467 x 100
E	Faja frente	1	1467 x 60

### Placa lisa

	PIEZAS	CANT.	MEDIDAS
F	Medios	1	1670 x 450
G	Techo	1	1467 x 525
H	Estante gr.	1	862 x 433
I	Estante 590	2	590 x 433
J	Estante flot.	2	287 x 433
K	Zócalo tras.	1	1467 x 100
L	Frentes de cajón	2	583 x 163
M	Laterales de cajón	4	360 x 150
N	Trasero de cajón	2	534 x 100
Ñ	Medio de box	1	590 x 433

### Fibroplus

	PIEZAS	CANT.	MEDIDAS
O	Fondo cajón	2	564 x 365
P	Fondo caja	1	341 x 599
Q	Fondo caja	1	1348 x 599
R	Fondo caja	2	1690 x 435

# PROCESO DE ARMADO

UNIVERSAL PLACARD  
BUENOS AIRES



ARMADO DE PISO			
PIEZA	cantidad	descripción	medidas
B	1	piso	1467 x 540
D	1	Zócalo Delantero	1467 x 100
K	1	Zócalo trasero	1467 x 100

PIEZA B

ORIENTAR LA "PIEZA B" DEJANDO  
LA RANURA HACIA ARRIBA

UNIR MEDIANTE TORNILLOS DE 31/2x50

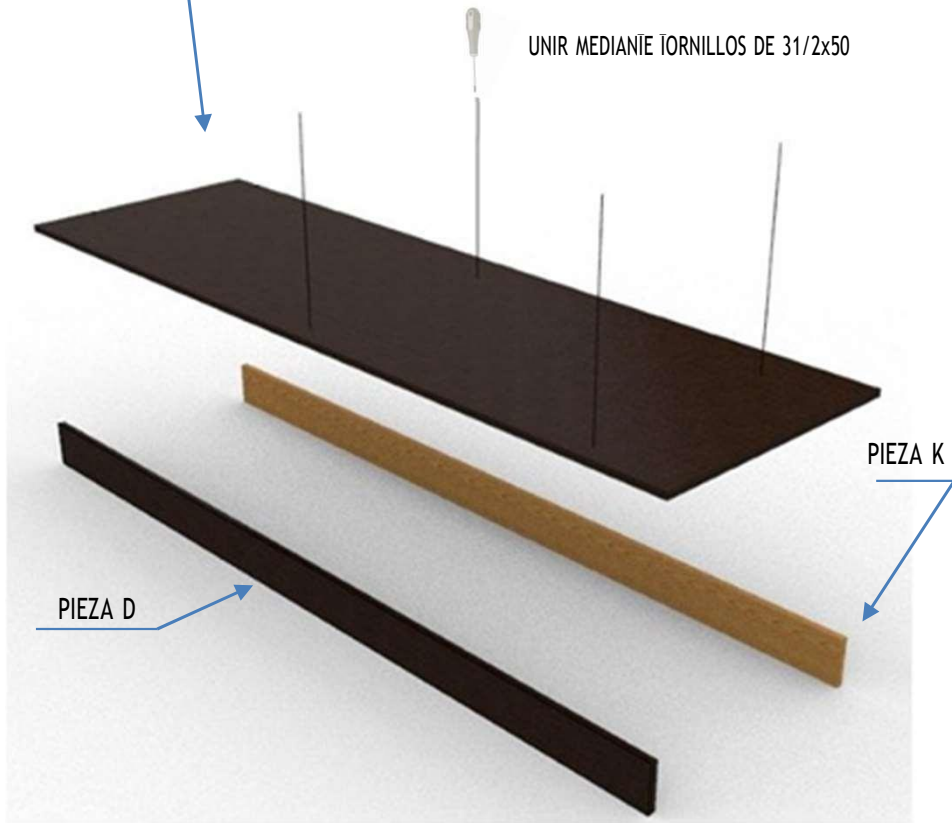

# PROCESO DE ARMADO

CONJUNTO INFERIOR			
PIEZA	cantidad	descripcion	medidas
A	1 der	Lateral (DER)	540 x 1800

UNIVERSAL PLACARD  
BUENOS AIRES

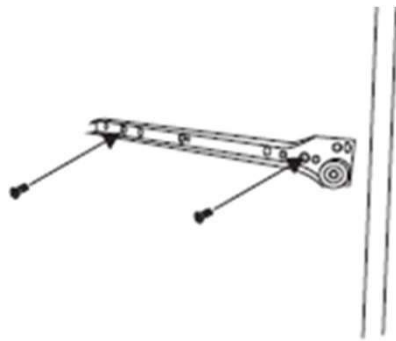

PREVIAMENTE EN LA PIEZA A COLOCAR LAS 2 (DOS) CORREDERAS (HEMBRAS) CON TORNILLOS EURO 10mm



TOMANDO COMO REFERENCIA EL SEGUNDO AGUJERO DESDE EL FRENTE (LADO DE LA RUEDA), HACIENDO COINCIDIR EL AGUJERO POSTERIOR DE LA CORREDERA CON EL LATERAL, TAL COMO INDICA EL GRAFICO.

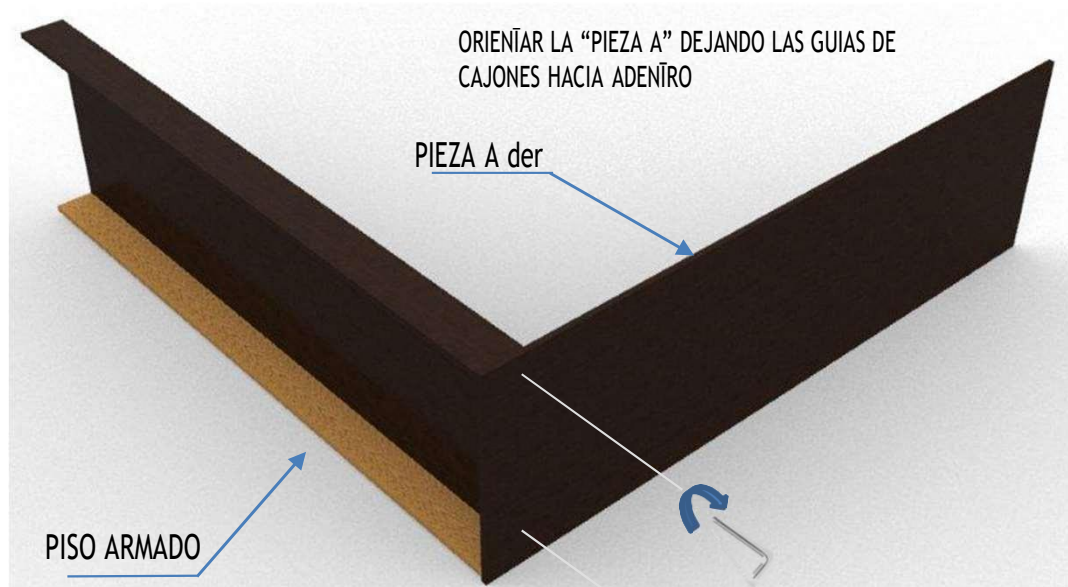

UTILIZAR TORNILLOS CONFIRMAT - AJUSTE POR MEDIO DE LLAVE ALLEN

# PROCESO DE ARMADO

## ESTANTERIA CONJUNTO INFERIOR

PIEZA	cantidad	descripcion	medidas
F	1	Medio	1670 x 450
H	1	Estante gr.	862 x 433
I	2	Estante 590	590 x 433
A	1	Laterales	1800 x 540
Ñ	1	Medio de box	590 x 433

UNIVERSAL PLACARD  
BUENOS AIRES

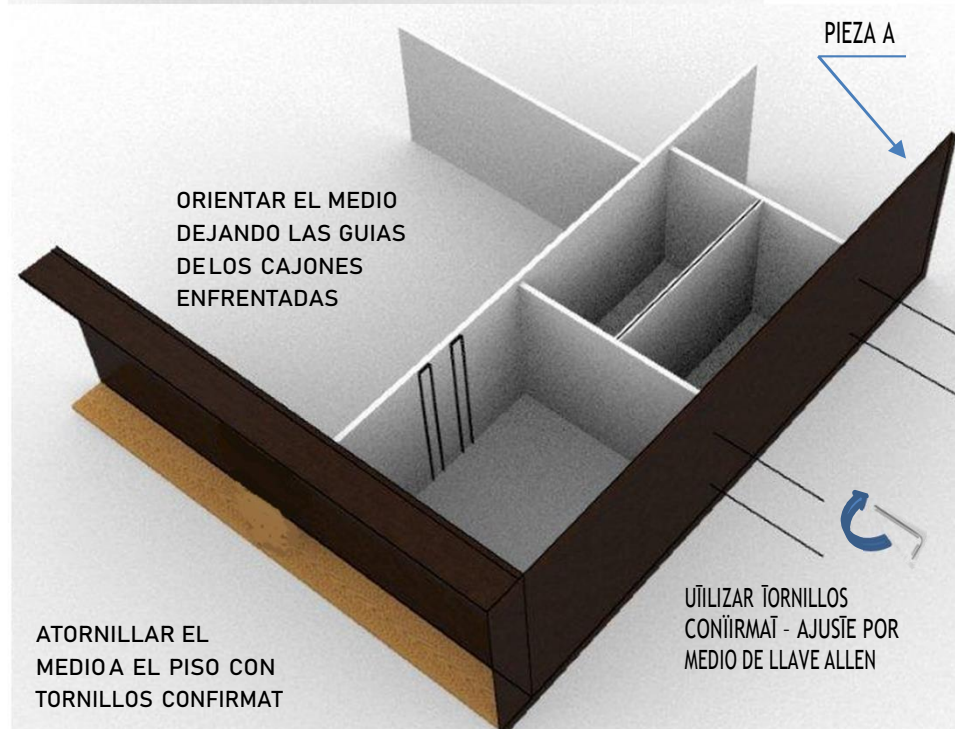
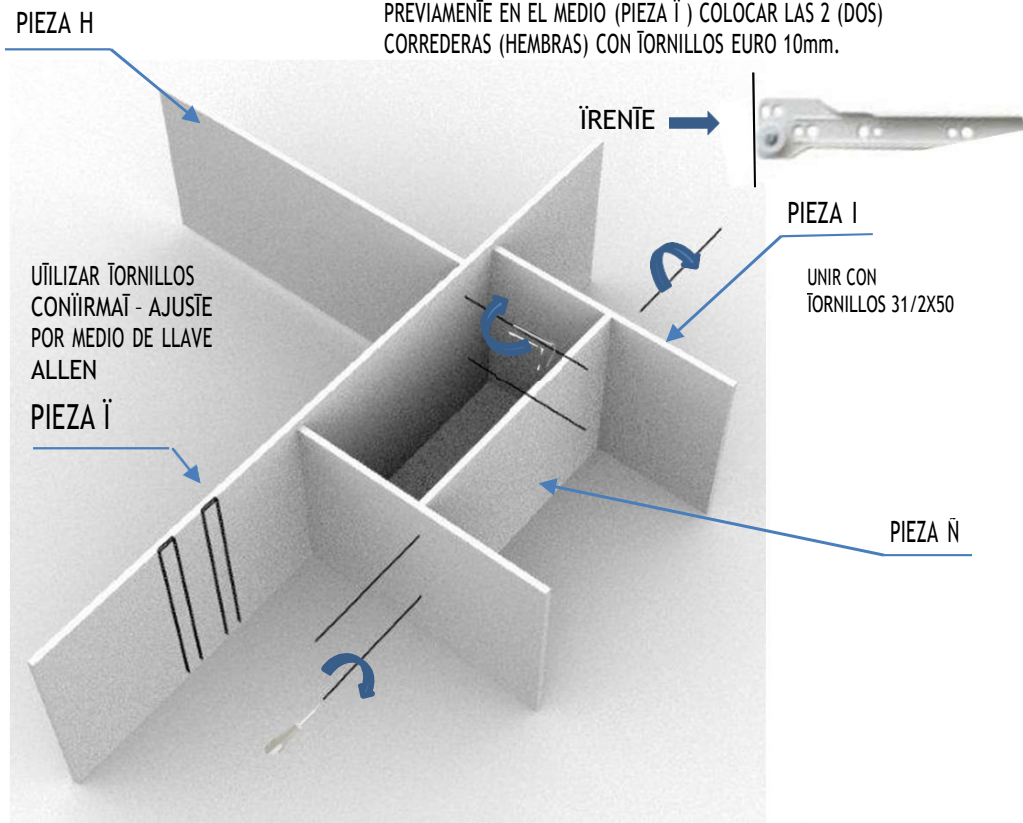

# PROCESO DE ARMADO

UNIVERSAL PLACARD  
BUENOS AIRES



ESTANTERIA CONJUNTO INFERIOR				
PIEZA		cantidad	descripcion	medidas
G		1	Techo	1467 x 525
A		1	Laterales	1800 x 540

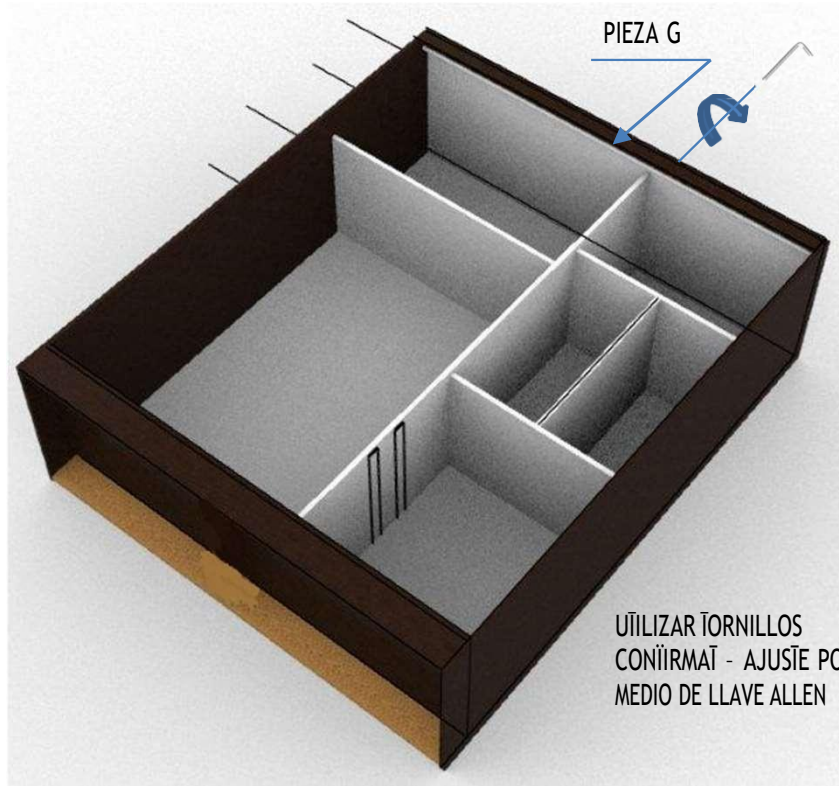

UTILIZAR TORNILLOS  
CONFIRMAT - AJUSTE POR  
MEDIO DE LLAVE ALLEN

UTILIZAR TORNILLOS  
CONFIRMAT - AJUSTE POR  
MEDIO DE LLAVE ALLEN  
PIEZA A

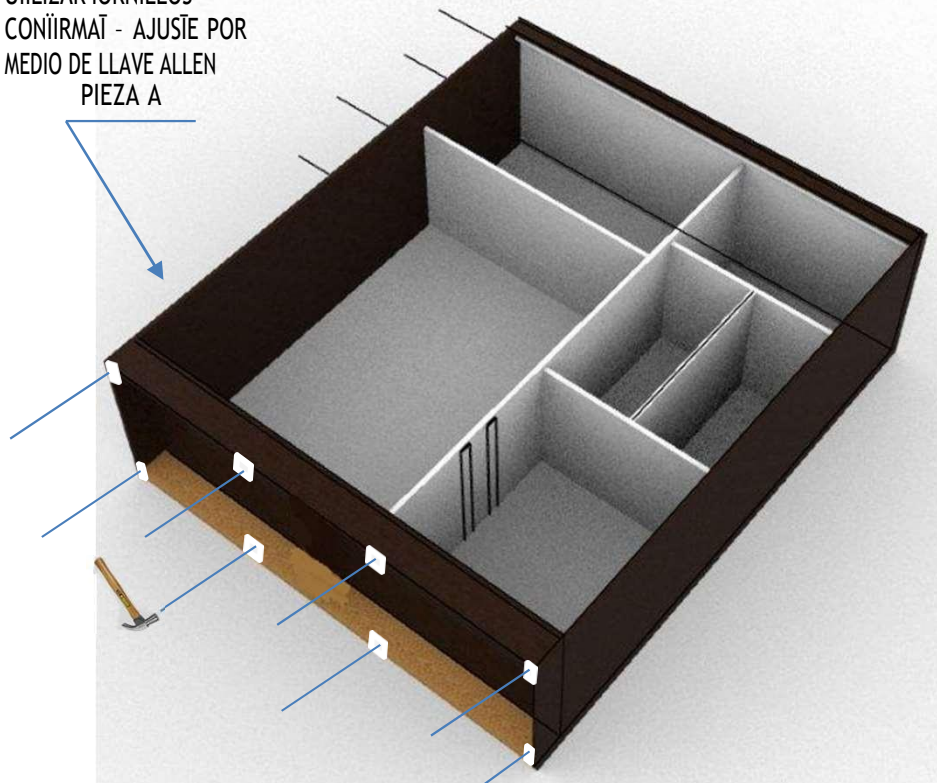

COLOCAR PATITAS MEDIANTE CLAVOS PARA PATITAS

# PROCESO DE ARMADO

UNIVERSAL PLACARD  
BUENOS AIRES



LEVANTAR EL MUEBLE Y COLOCAR LOS FONDOS

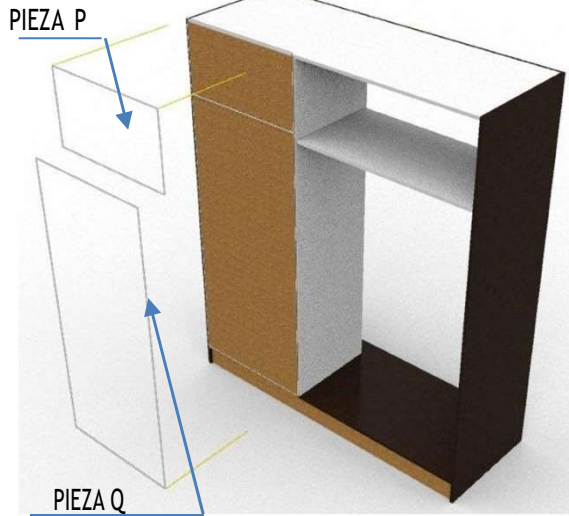

PIEZA	cantidad	descripcion	medidas
P	1	Fondo caja	341 x 599
Q	1	Fondo caja	1348 x 599
R	2	Fondo caja	1690 x 435

COLOCAR LOS FONDOS CON TORNILLOS 3/2 X 16 UTILIZANDO EL ESQUEMA ORIENTATIVO

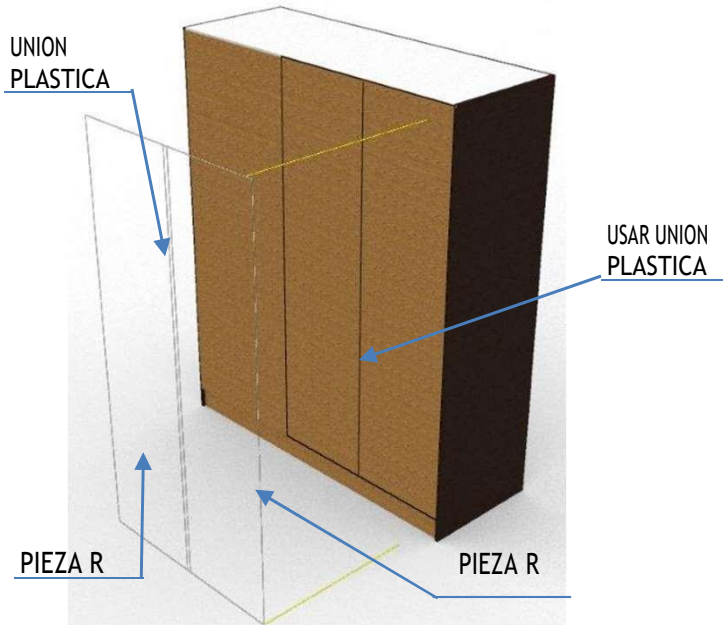

ESQUEMA ORIENTATIVO PARA FIJACION DE TORNILLOS PARA AFIRMAR EL FONDO DE PLACARD

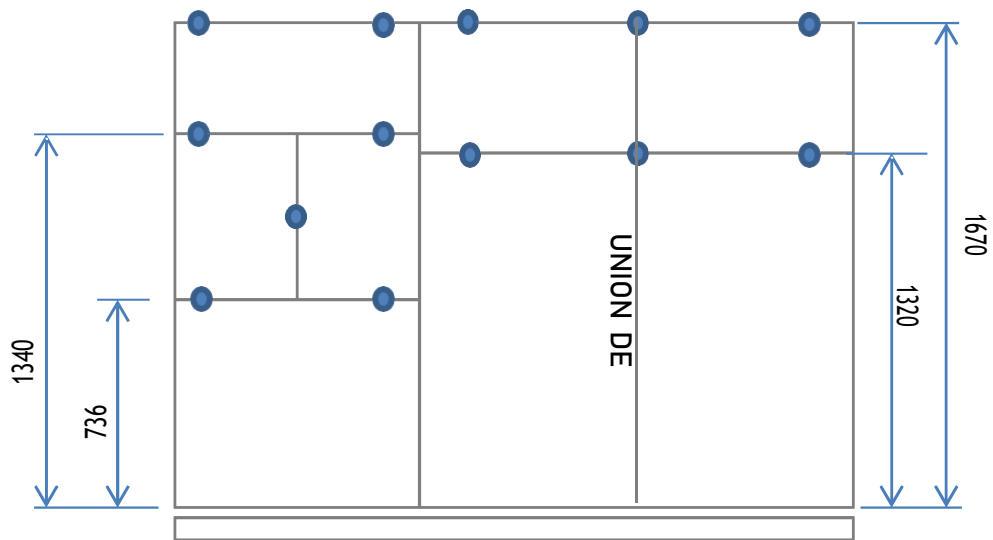

# PROCESO DE ARMADO

PIEZA	cantidad	descripcion	medidas
J	Estante flot.	2	287 x 433

UNIVERSAL PLACARD  
BUENOS AIRES

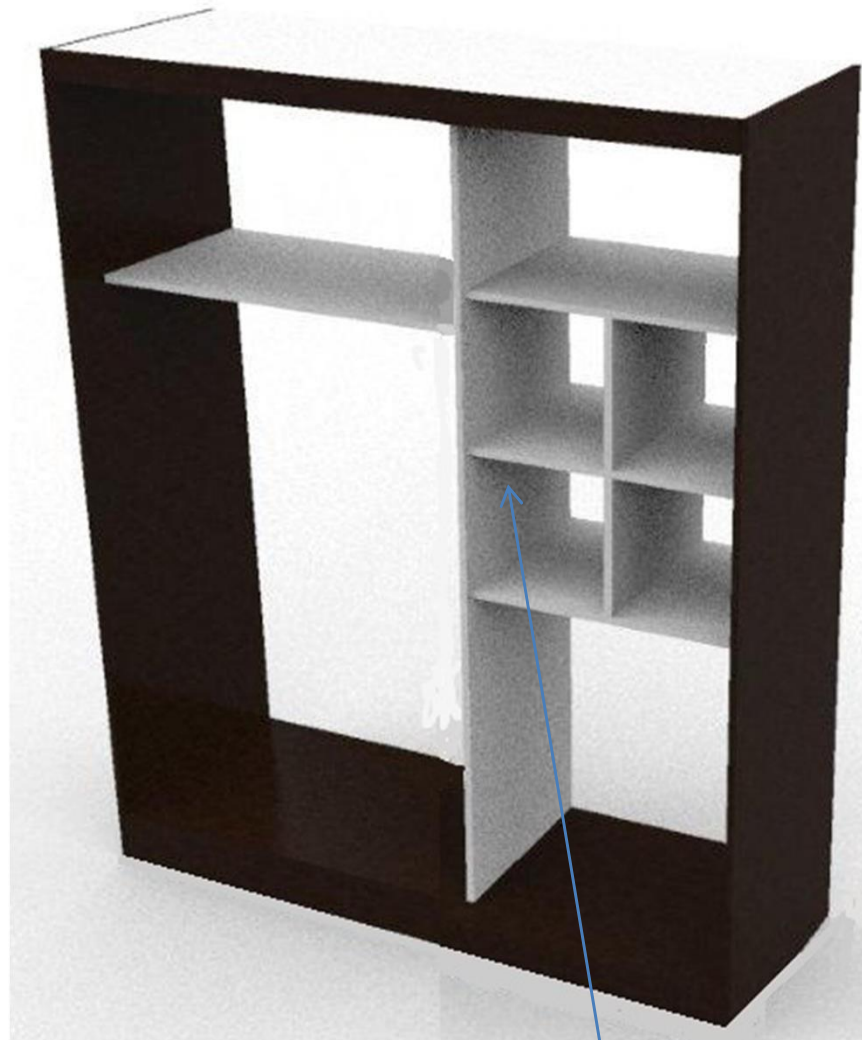

COLOCAR LOS DOS ESTANTES  
FLOTANTES PIEZA J -  
UTILIZANDO 8 SOPORTES PARA  
ESTANTES

# PROCESO DE ARMADO

## CONJUNTO INFERIOR

PIEZA	cantidad	descripcion	medidas
L	2	Frentes de cajón	583 x 163
M	4	Laterales de cajón	360 x 150
N	2	Trasero de cajón	534 x 100
O	2	Fondo cajón	564 x 365

UNIVERSAL PLACARD  
BUENOS AIRES



COLOCAR TARUGOS Y UNIR CON TORNILLOS 3 1/2x50

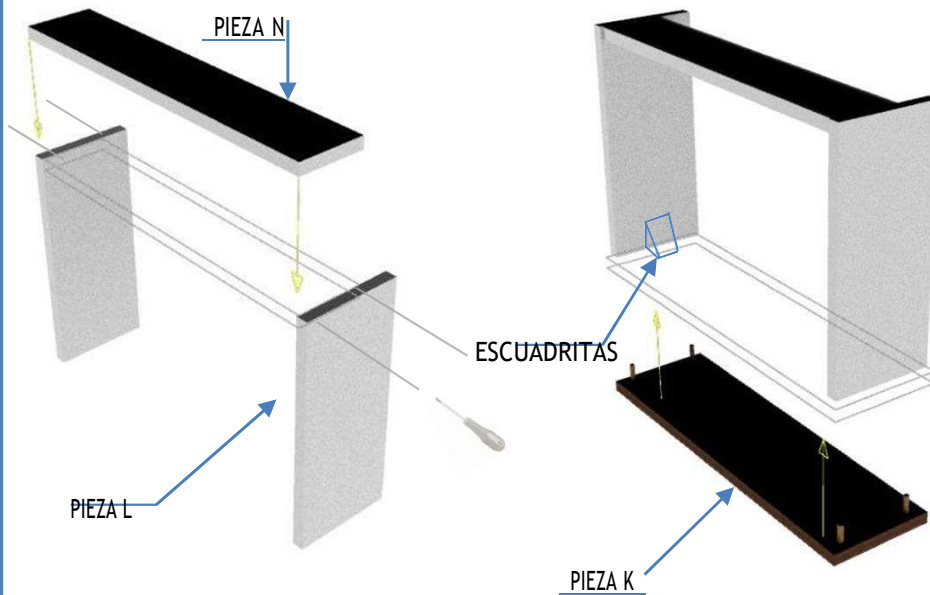

COLOCAR ADHESIVO EN LOS AGUJEROS DE FRENTES DE CAJON Y LATERALES DE CAJON, LUEGO UNIR LOS MISMOS MEDIANTE TARUGOS. LUEGO COLOCAR ESCUADRITAS DE REFUERZO CON TORNILLOS 3 1/2 x 16

DESLLIZAR EL FONDO APOYANDO EN LOS LATERALES LLEGANDO A ENCAJAR EN LA RANURA DEL FRENTE. CLAVARLO EN LA PIEZA TRASERA T

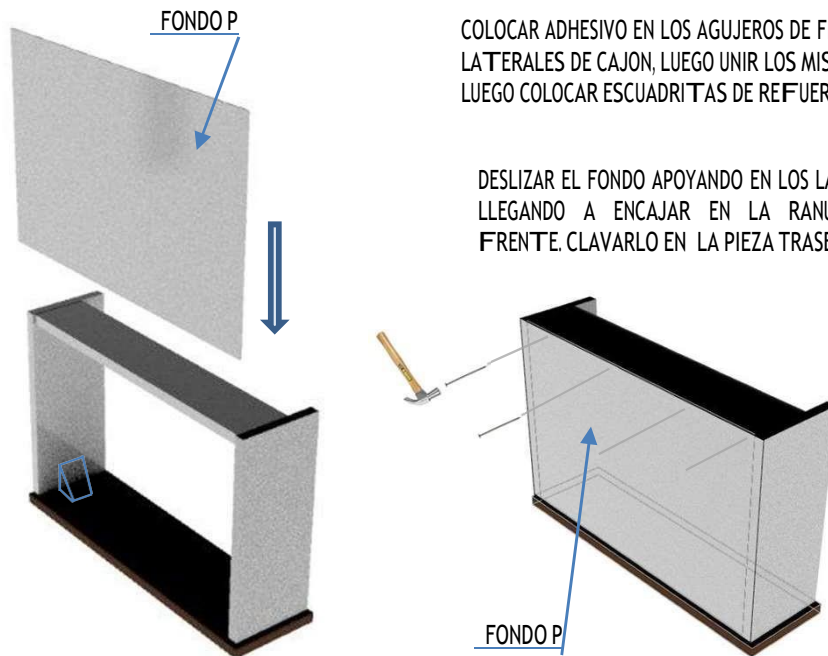

RECOMENDACIÓN:  
ESCUADRAR CON EL FONDO EL CAJON ANTES DE CLAVAR PARA EVITAR QUE QUEDE TÓRCIDO

COLOCAR LAS CORREDERAS (MACHOS) POR LA PARTE INFERIOR DE LOS CAJONES TENIENDO EN CUENTA QUE LAS RUEDAS QUEDAN DEL LADO OPUESTO AL FRENTE. FIJAR CON TORNILLOS DE 15mm



## COLOCACION DE PUERTAS

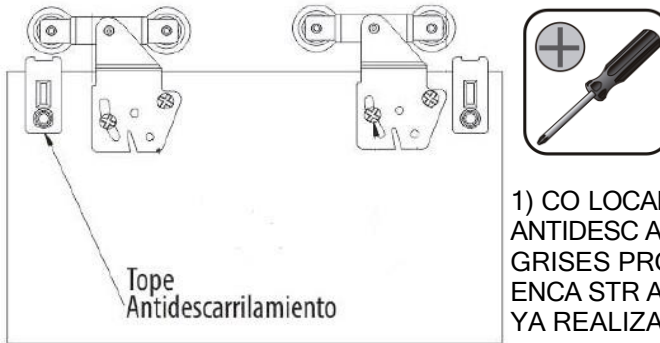

1) COLOCAR 2 RUEDAS POR PUERTA Y TOPE ANTIDESCARRILAMIENTO CON LOS TORNILLOS GRISES PROVISTOS EN LA BOLSA, ADEMÁS ENCASTRAR LAS MANIJAS EN LOS AGUJEROS YA REALIZADOS EN EL FRENTE DE LA PUERTA

UNIVERSAL PLACARD  
BUENOS AIRES

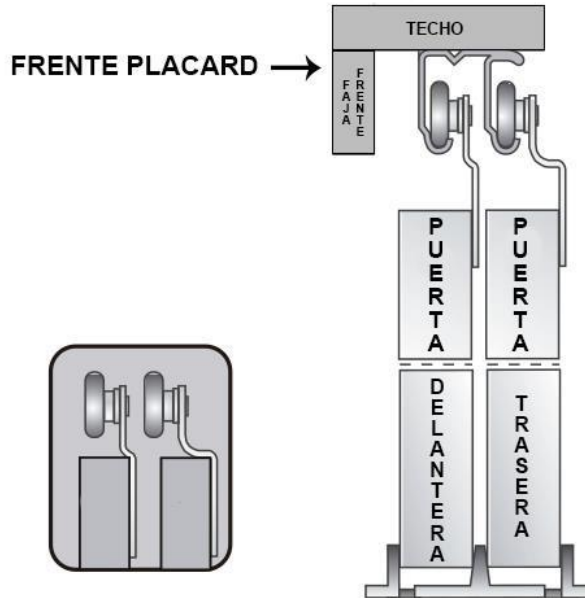

2) COLGAR PUERTAS

ACLARACION IMPORTANTE:

Deben tener en cuenta que la puerta delantera es la que tiene perfil de aluminio en un canto, esta puerta ira con las ruedas que menos curvatura o espesor tengan, mientras que la trasera ira con la que mas curvatura o espesor tiene.

VISUALIZARLO EN EL GRAFICO

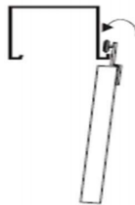

SUSPENDER LA PUERTA QUE NO TIENE PERFIL DE ALUMINIO EN LA PARTE INTERIOR DEL SISTEMA SEGUN GRAFICO



COLOCAR EL PRIMER TOPE (A) DE LA GUIA INFERIOR EN LOS 2 AGUJEROS DEL MEDI TOMANDO COMO REFERENCIA EL FRENTE DEL PLACARD CON LOS TORNILLOS DORADOS, LUEGO COLOCAR EL TOPE (B)



POR ULTIMO, COLOCAR LA PUERTA DELANTERA Y EL EL ULTIMO TOPE PLASTICO EN EL AGUJERO RESTANTE.



UNA VEZ PUESTAS LAS PUERTAS, SOLO RESTA COLOCAR FAJA DE FRENTE (E) CON TORNILLOS DE 3 1/2 X 30 QUE TAPARA LA GUIA SUPERIOR DE LAS PUERTAS

