

Instructivo de Armado
Linea Roma 150

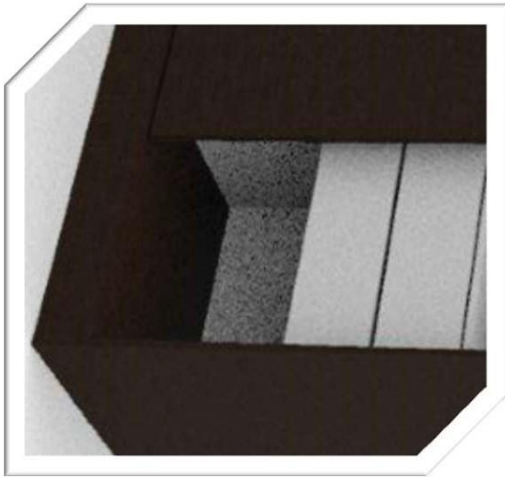

UNIVERSAL PLACARD
BUENOS AIRES



+54 9 11 2389-4229

CONSIDERACIONES GENERALES ANTES DE COMENZAR EL ARMADO

- Contar con un área despejada de aprox 2,50x2,50m para evitar accidentes
- Utilizar una manta o cartón para no rayar o dañar piezas durante el proceso de armado.
- Tener a mano destornillador phillips y un martillo (no incluidos)
- Se sugiere contar con la ayuda de otra persona

PAQUETE 12 PUERTAS

PAQUETE 2
2 LATERALES
1 MEDIO
1 ESTANTE GRANDE
2 FONDOS LADO PERCHERO
1 FONDO LADO CAJONERA
2 JUEGOS CORREDERA
2 ESTANTES 490
1 BOLSA HERRAJES
DE PUERTAS
UNION PLASTICA
1 BOLSA DE HERRAJES

PAQUETE
3 TECHO
PISO
1 BARRAL 655MMFAJA
FRENTE
1 ESTANTE 490
2 FRENTE CAJON
2 FONDO CAJON
4 LAT CAJON
2 TRASERO CAJON
ZOCALO DELANTERO
ZOCALO TRASERO

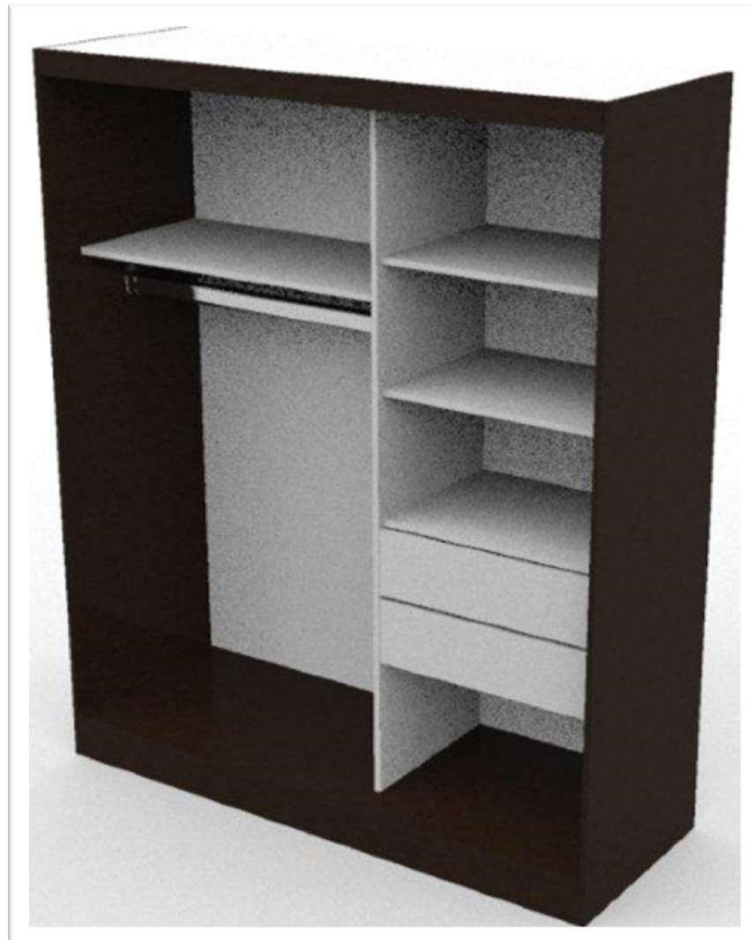

DESPIECE GENERAL

UNIVERSAL PLACARD
BUENOS AIRES

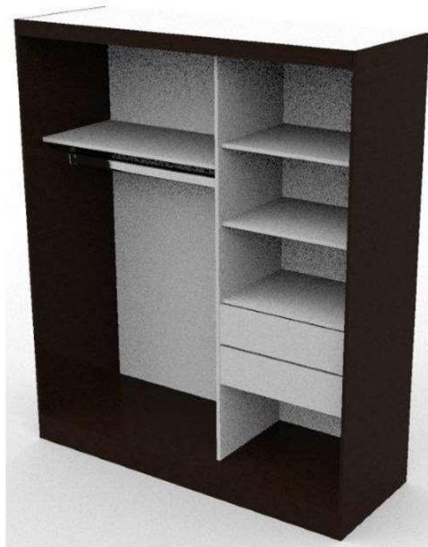

cantidad	descripción	
18	Clavos para cajones	
2	Juegos de guías	
12	Tornillos de 50mm	
8	Tarugos 5x30mm	
2	Manijas	

LISTADO DE HERRAJES		
1	union de fondo	
2	Soporte de barral	
4	Soporte de estantes	
28	Tornillos confirmat	
30	Tornillos de 15mm	
6	Patitas	
6	Clavos para patitas	
1	Llave allen	
1	Barral	655mm
10	Tornillos euro	
4	Escuadritas	
1	Sobres de cola	
3	Tornillos 3 1/2x30	
1	BOLSA HERRAJES PUERTA	

<u>PLACARD GOLD 1,20 mts.</u>			
<u>Placa color</u>			
	<u>PIEZAS</u>	<u>CANT.</u>	<u>MEDIDAS</u>
A	Laterales	2	540 x 1800
B	Piso	1	1170 x 540
C	Puerta	2	1622 x 590
D	Zócalo del.	1	1170 x 100
E	Faja frente	1	1170 x 60
<u>Placa lisa</u>			
	<u>PIEZAS</u>	<u>CANT.</u>	<u>MEDIDAS</u>
F	Medios	1	1670 x 450
G	Techo	1	1170 x 525
H	Estante gr.	1	665 x 433
I	Estante 490	3	490 x 433
J	Zócalo tras.	1	1170 x 100
K	Frentes de cajón	2	483 x 163
L	Laterales de cajón	4	360 x 150
M	Traseros	2	434 x 100
<u>Fibroplus</u>			
	<u>PIEZAS</u>	<u>CANT.</u>	<u>MEDIDAS</u>
N	Fondo cajón	2	464 x 365
O	Fondo caja	1	499 x 1690
P	Fondo caja	2	336 x 1690

PROCESO DE ARMADO



ARMADO DE PISO			
PIEZA	cantidad	descripción	medidas
B	1	piso	1170 x 540
D	1	Zócalo Delantero	1170 x 100
J	1	Zócalo trasero	1170 x 100

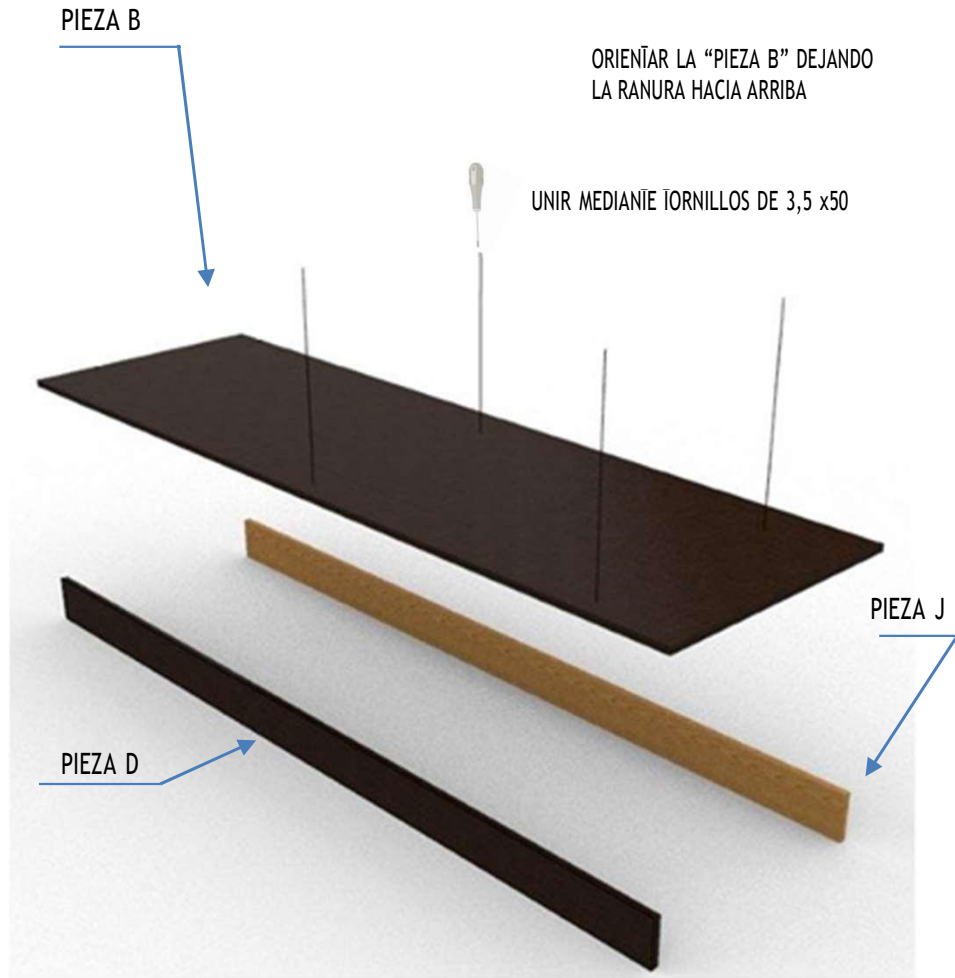

PROCESO DE ARMADO

UNIVERSAL PLACARD
BUENOS AIRES



CONJUNTO INFERIOR			
PIEZA	cantidad	descripcion	medidas
A	1 der	Lateral (DER)	540 x 1800



PREVIAMENTE EN LA PIEZA A COLOCAR LAS 2 (DOS) CORREDERAS (HEMBRAS) CON TORNILLOS EURO 10mm

TOMANDO COMO REFERENCIA EL SEGUNDO AGUJERO DESDE EL FRENTE (LADO DE LA RUEDA), HACIENDO COINCIDIR EL AGUJERO POSTERIOR DE LA CORREDERA CON EL LATERAL, TAL COMO INDICA EL GRAFICO.

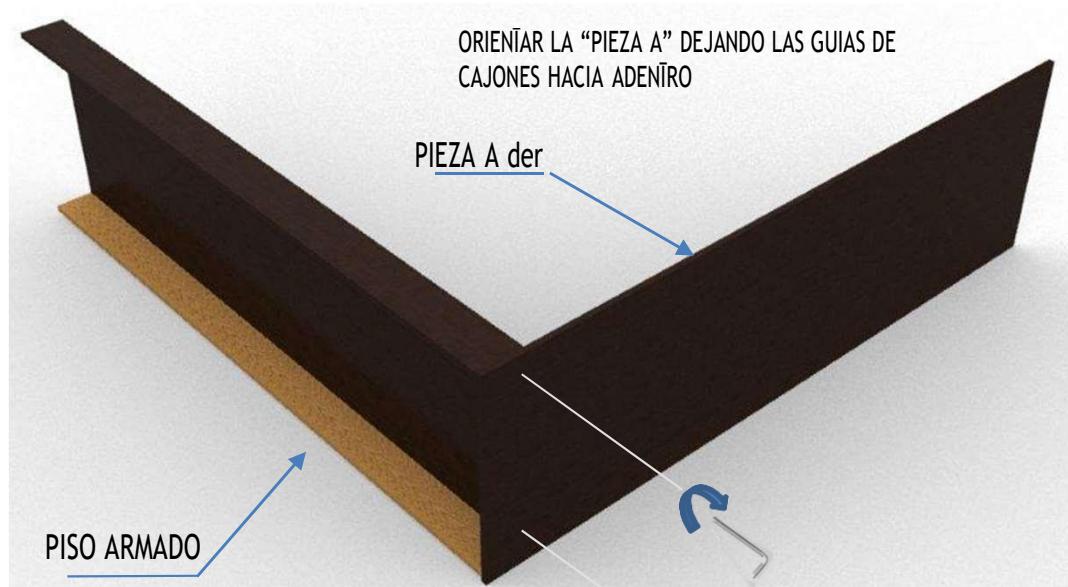

UTILIZAR TORNILLOS CONFIRMAT - AJUSTE POR MEDIO DE LLAVE ALLEN

PROCESO DE ARMADO

UNIVERSAL PLACARD
BUENOS AIRES



ESTANTERIA CONJUNTO INFERIOR			
PIEZA	cantidad	descripcion	medidas
F	1	Medio	1670 x 450
H	1	Estante gr.	665 x 433
I	3	Estante 490	490 x 433
A	1	Laterales	1800 x 540

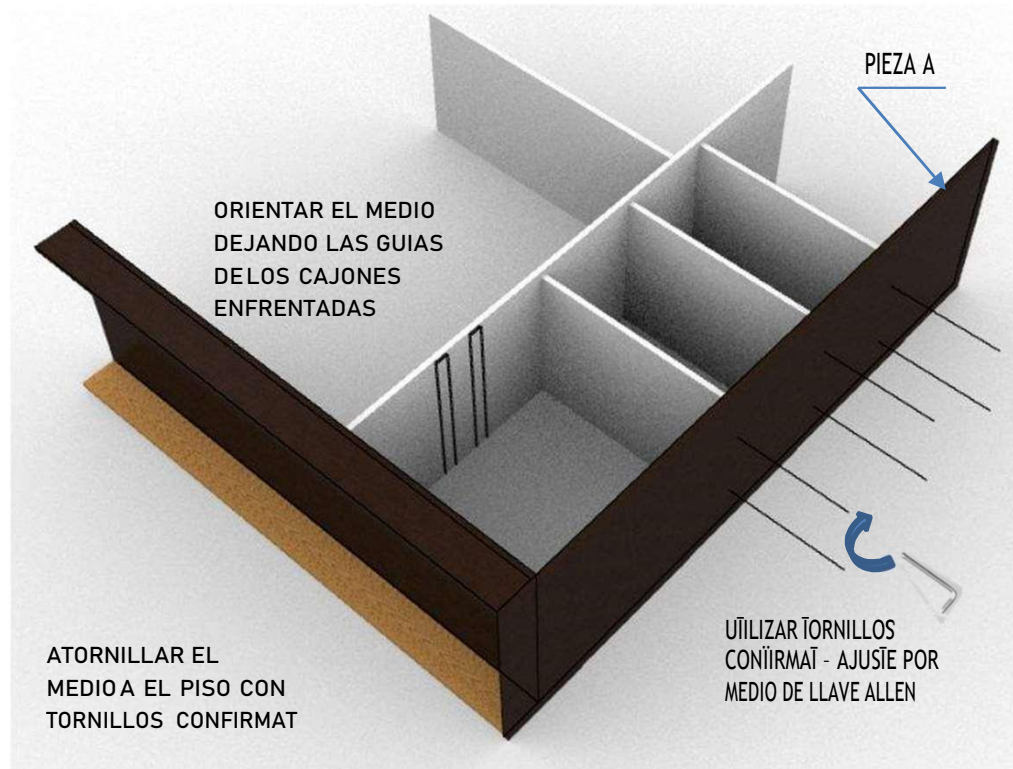
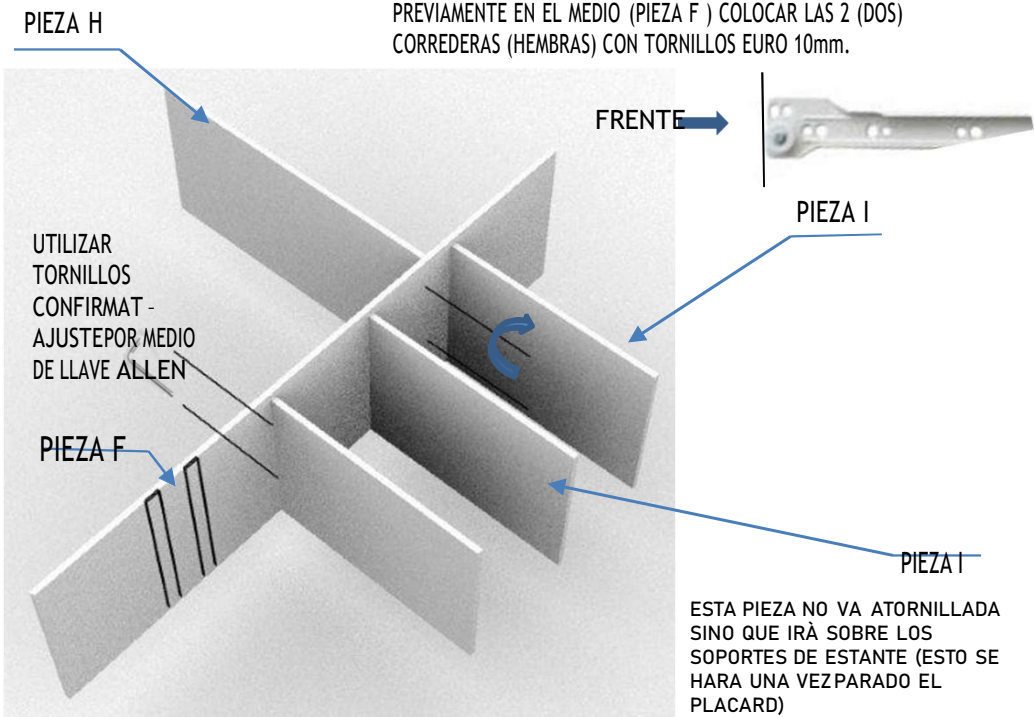

PROCESO DE ARMADO

UNIVERSAL PLACARD
BUENOS AIRES



ESTANTERIA CONJUNTO INFERIOR				
PIEZA		cantidad	descripcion	medidas
G		1	Tech o	1170 x 525
A		1	Laterales IZQ	1800 x 540

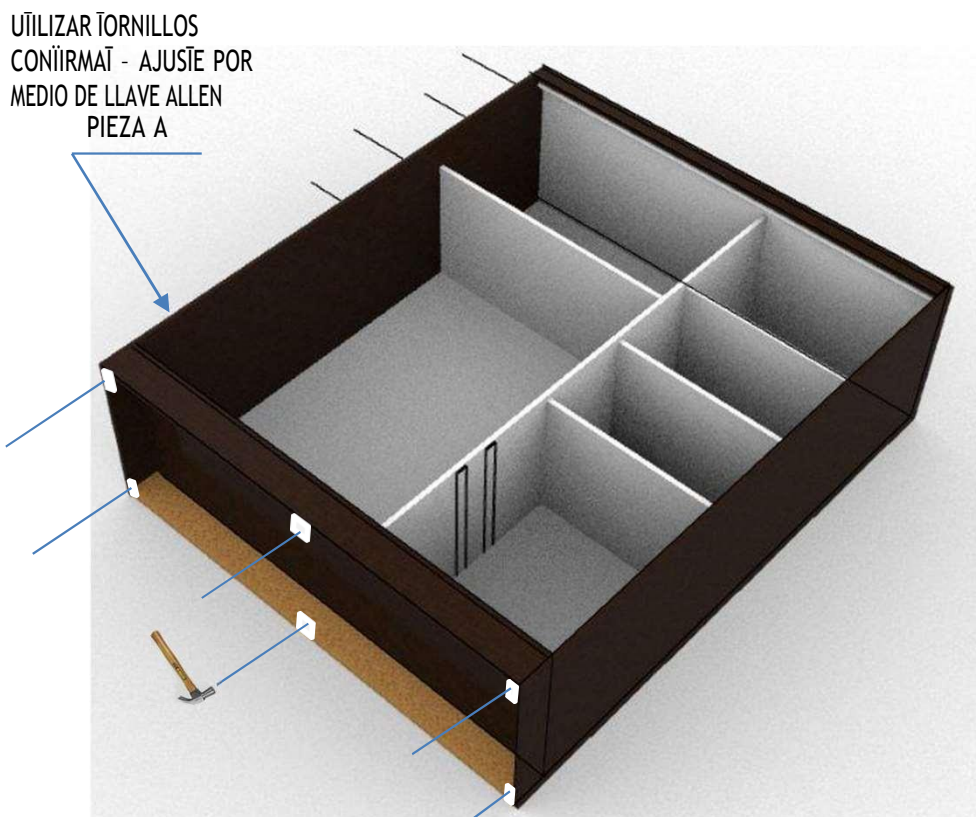
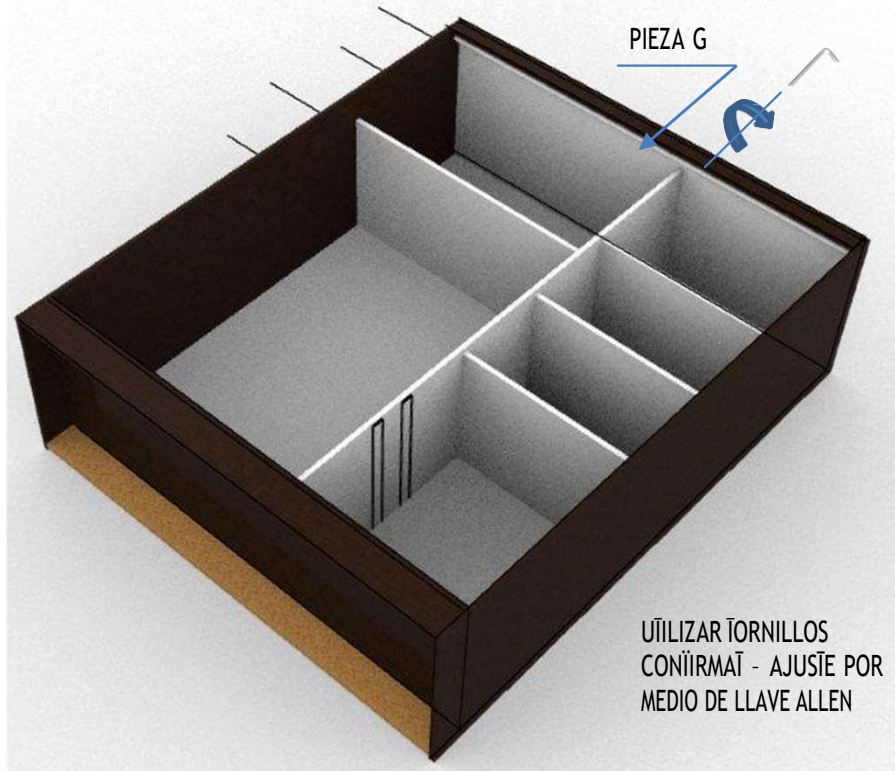

PROCESO DE ARMADO

UNIVERSAL PLACARD
BUENOS AIRES



LEVANTAR EL MUEBLE Y COLOCAR LOS FONDOS

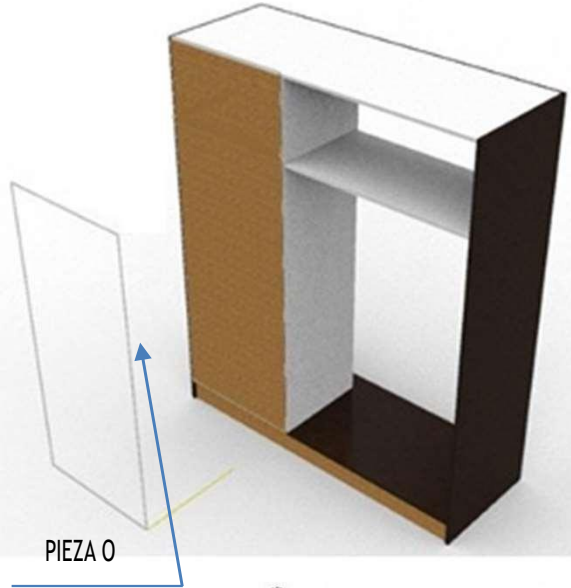

PIEZA	cantidad	descripcion	medidas
O	1	Fondo caja	499 x 1690
P	2	Fondo caja	336 x 1690

COLOCAR LOS FONDOS CON TORNILLOS 3/2 X 16 UTILIZANDO EL ESQUEMA ORIENTATIVO

UNION PLASTICA

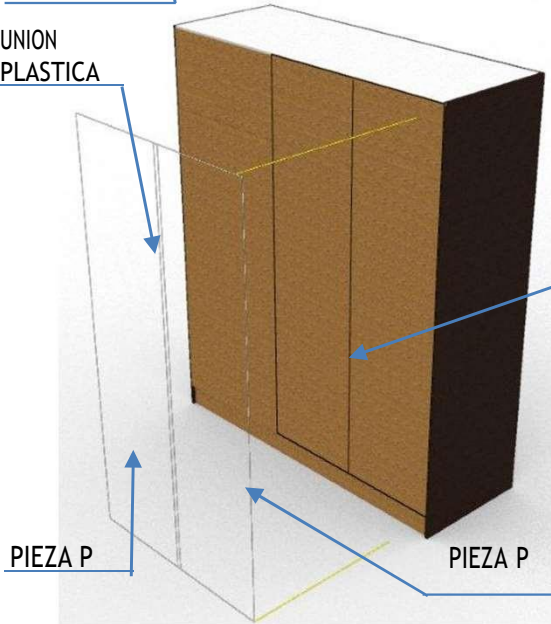

UNIR AMBOS FONDOS LADO PERCHERO MEDIANTE UNION PLASTICA

ESQUEMA ORIENTATIVO PARA FIJACION DE TORNILLOS PARA AFIRMAR EL FONDO DE PLACARD

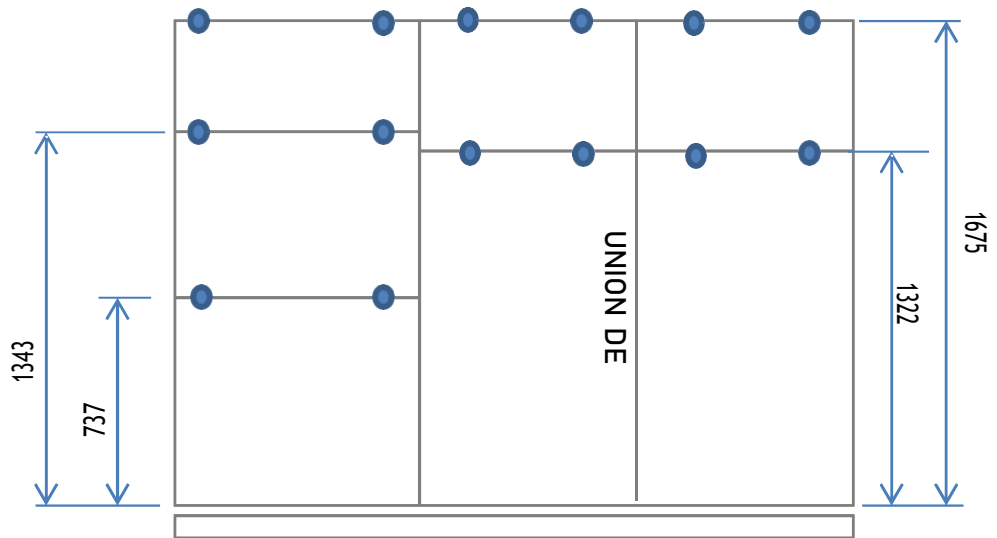

PROCESO DE ARMADO

UNIVERSAL PLACARD
BUENOS AIRES



CONJUNTO INFERIOR			
PIEZA	cantidad	descripcion	medidas
K	2	Frentes de cajón	483 x 163
L	4	Laterales de cajón	360 x 150
M	2	Trasero de cajón	434 x 100
N	2	Fondo cajón	464 x 365

UNIR PIEZA L CON TORNILLOS 3,5 x 50mm A LA PIEZA M

UNIR LA PIEZA « K » CON TARUGOS Y ESCUADRAS CON TORNILLOS

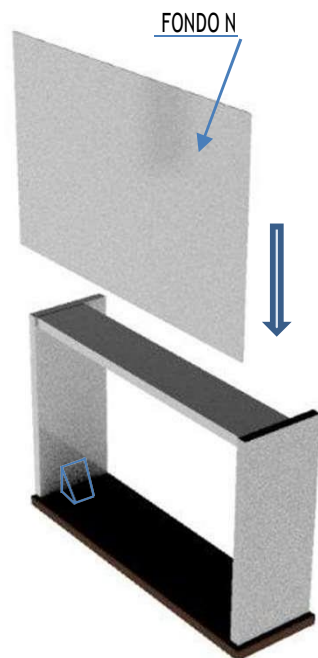
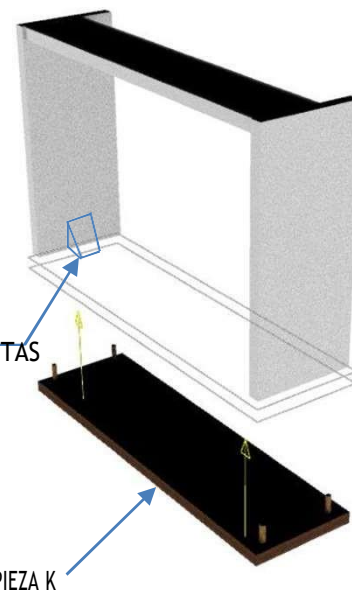
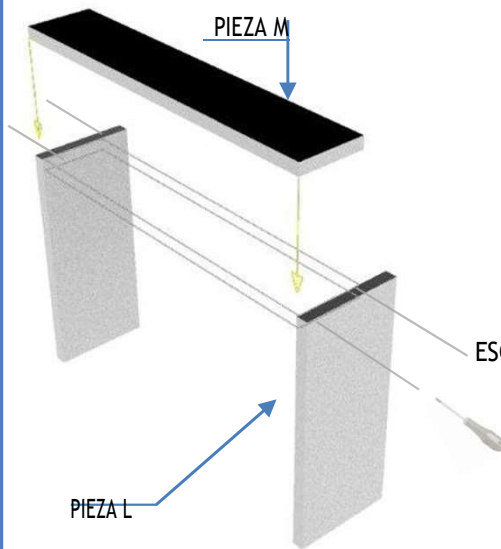

COLOCAR ADHESIVO EN LOS AGUJEROS DE FRENTES DE CAJON Y LATERALES DE CAJON, LUEGO UNIR LOS MISMOS MEDIANTE TARUGOS. LUEGO COLOCAR ESCUADRITAS DE REFUERZO CON TORNILLOS 31/2 x 16

DESGLIZAR EL FONDO APOYANDO EN LOS LATERALES LLEGANDO A ENCAJAR EN LA RANURA DEL FRENTE. CLAVARLO EN LA PIEZA TRASERA T

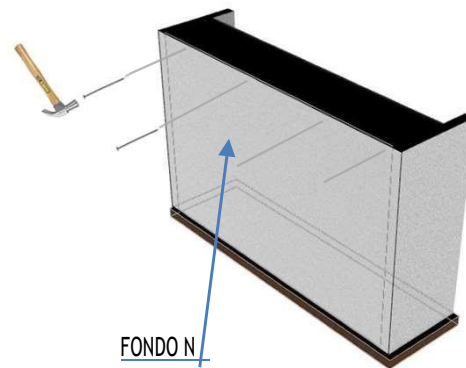

RECOMENDACIÓN:
ESCUADRAR CON EL FONDO EL CAJON ANTES DE CLAVAR PARA EVITAR QUE QUEDE TÓRCIDO



COLOCAR LAS CORREDERAS (MACHOS) POR LA PARTE INFERIOR DE LOS CAJONES TENIENDO EN CUENTA QUE LAS RUEDAS QUEDAN DEL LADO OPUESTO AL FRENTE. FIJAR CON TORNILLOS DE 15mm

PROCESO DE ARMADO

UNIVERSAL PLACARD
BUENOS AIRES



COLOCACION DE LOS CAJONES
ENSAMBLE ENTRE GUIAS

PIEZA	cantidad	descripcion	medidas
E	1	Faja frente	1170 x 60

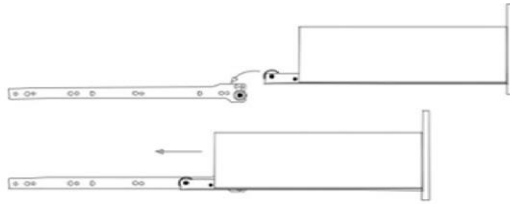

PIEZA E

COLOCAR LUEGO DE
LAS PUERTAS

COLOCACION DE BARRALES

COLOCAR LOS SOPORTES DE BARRAL

HJARLOS CON TORNILLOS LORO

BARRAL
LARGO: 655mm

PIEZA I

IRÁ APOYADA
SOBRE LOS
SOPORTES DE

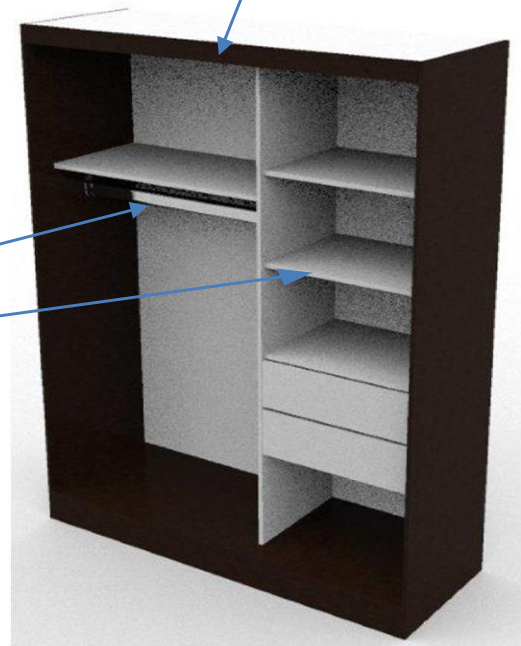

AHORA RESTA COLOCAR LAS PUERTAS Y LISTO

!



COLOCACION DE PUERTAS

UNIVERSAL PLACARD
BUENOS AIRES

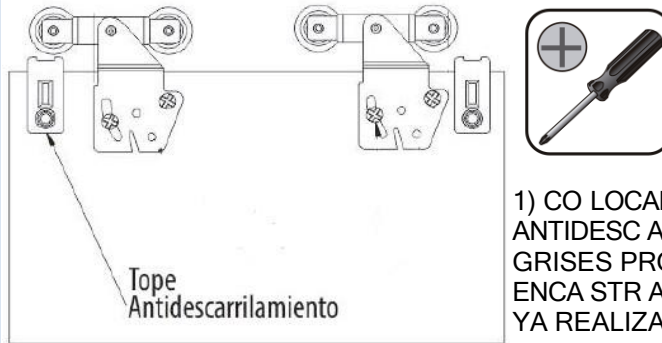

1) COLOCAR 2 RUEDAS POR PUERTA Y TOPE ANTIDESCARRILAMIENTO CON LOS TORNILLOS GRISES PROVISTOS EN LA BOLSA, ADEMÁS ENCASTRAR LAS MANIJAS EN LOS AGUJEROS YA REALIZADOS EN EL FRENTE DE LA PUERTA

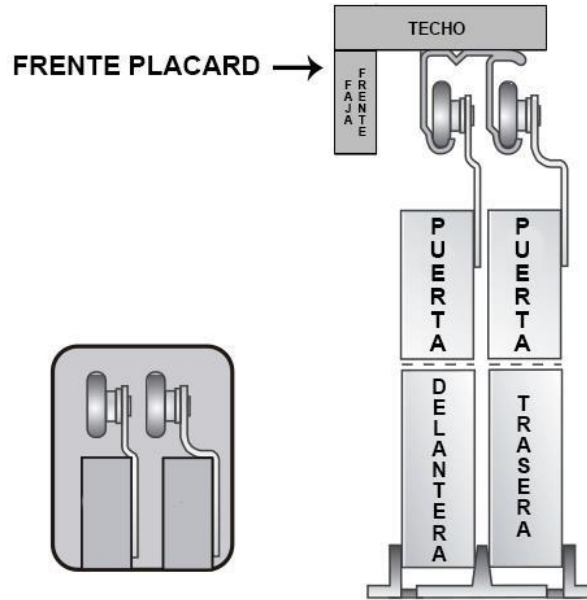

2) COLGAR PUERTAS

ACLARACION IMPORTANTE:

Deben tener en cuenta que la puerta delantera es la que tiene perfil de aluminio en un canto, esta puerta ira con las ruedas que menos curvatura o espesor tengan, mientras que la trasera ira con la que mas curvatura o espesor tiene.

VISUALIZARLO EN EL GRAFICO

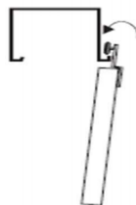

SUSPENDER LA PUERTA QUE NO TIENE PERFIL DE ALUMINIO EN LA PARTE INTERIOR DEL SISTEMA SEGUN GRAFICO



COLOCAR EL PRIMER TOPE (A) DE LA GUIA INFERIOR EN LOS 2 AGUJEROS DEL MEDI TOMANDO COMO REFERENCIA EL FRENTE DEL PLACARD CON LOS TORNILLOS DORADOS, LUEGO COLOCAR EL TOPE (B)



POR ULTIMO, COLOCAR LA PUERTA DELANTERA Y EL EL ULTIMO TOPE PLASTICO EN EL AGUJERO RESTANTE.

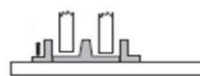

UNA VEZ PUESTAS LAS PUERTAS, SOLO RESTA COLOCAR FAJA DE FRENTE (E) CON TORNILLOS DE 3 1/2 X 30 QUE TAPARA LA GUIA SUPERIOR DE LAS PUERTAS

