

Instructivo de Armado
Línea Berlín 240

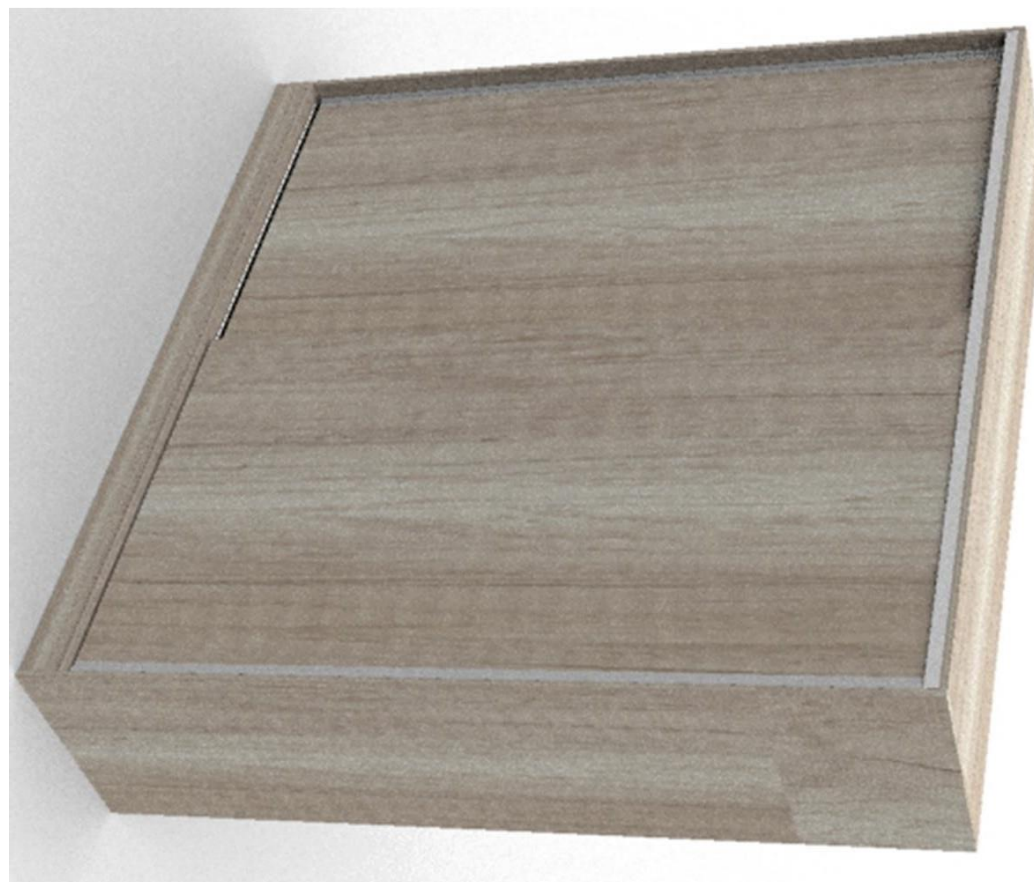

UNIVERSAL PLACARD
BUENOS AIRES



+54 9 11 2389-4229

CONSIDERACIONES GENERALES ANTES DE COMENZAR EL ARMADO

UNIVERSAL PLACARD
BUENOS AIRES



- Contar con un área despejada de aprox 3,00 x 2,50m para evitar accidentes
- Utilizar una manta o cartón para no rayar o dañar piezas durante el proceso de armado.
- Tener a mano destornillador phillips y un martillo (no incluidos)
- Se sugiere contar con la ayuda de otra persona

PAQUETE 1

TECHO ALZADA
ENTRETECHO
ZOCALO
TRASERO
ZOCALO DELANTERO
PARANTE ALZADA
REFUERZO DE PISO (x2)
FAJA ALZADA
DELANTERAFAJA
ALZADA TRASERA
BARRAL
JUEGOS DE CORREDERAS
PISO
FONDO DE ALZADA

PAQUETE 2

LATERAL DE BAJO
LATERAL DE ALZADA (x2)
MEDIO DE BOX (x2)
BANDEJA BOTINERO (x2)
FAJA BANDEJA BOTINERO
(x2)TRASERO DE CAJON (x4)
LATERAL DE BAJO
FRENTE DE CAJON (x4)

PAQUETE 3

MEDIO GRANDE
ESTANTE FLOTANTE 287
(x4)MEDIO CHICO
LATERALES DE CAJON (x8)
ESTANTE DE 590 (x4)
ESTANTE GRANDE
RUEDAS (x4)
BOLSA DE HERRAJES
MEDIO GRANDE
FONDE DE CAJON
(x4)

PAQUETE 4



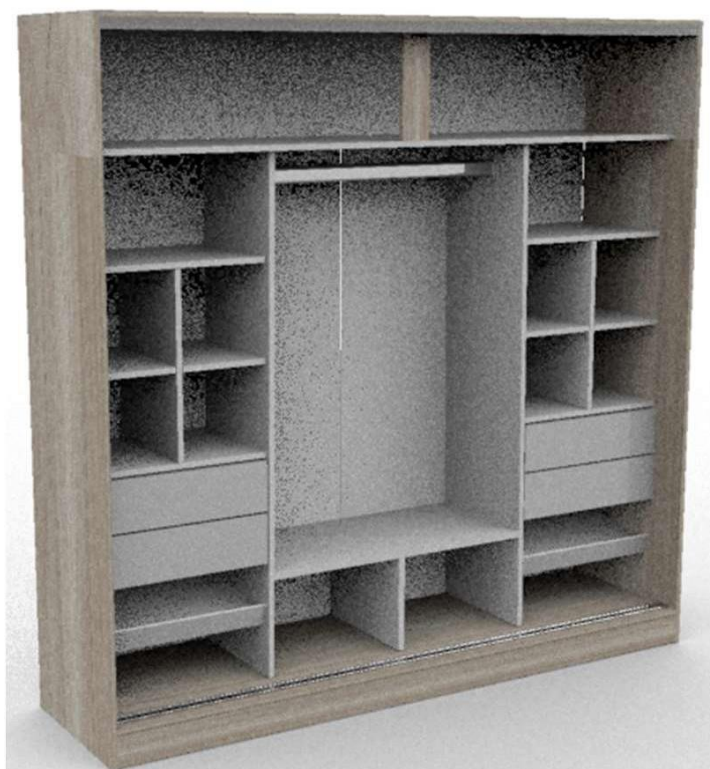

PUERTA (x2)
FONDO BAJO PERCHERO
FONDO BAJO CAJONERA
(x2)



DESPIECE GENERAL

UNIVERSAL PLACARD
BUENOS AIRES



| cantidad | descripción | |
|----------|---------------------|---|
| 4 | ruedas |  |
| 24 | Clavos para cajones |  |
| 4 | Juegos de guías |  |
| 30 | Tornillos de 50mm |  |

| LISTADO DE HERRAJES | | |
|---------------------|---------------------|--|
| cantidad | descripción | |
| 2 | Soporte de barral |  |
| 28 | Tarugos 5x30mm |  |
| 20 | Soporte de estantes |  |
| 64 | Tornillos confirmat |  |
| 1 | Soporte central |  |
| 100 | Tornillos de 15mm |  |
| 10 | Patitas |  |
| 10 | Clavos para patitas |  |
| 1 | Llave allen |  |
| 1 | Barrales |  |
| 20 | Tornillos euro |  |
| 8 | Escudritas |  |
| 3 | Sobres de cola |  |

| PLACARD 240 TEXTURA | | | |
|---------------------|-----------------------------------|-------|-------------|
| Placa Texturada | | | |
| Pieza | Descripcion | Cant. | Medidas |
| A | Lateral parte baja | 2 | 1800 x 590 |
| B | Lateral alzada | 2 | 400 x 590 |
| C | Piso/Techo | 2 | 2370 x 590 |
| D | Puerta | 2 | 2040 X 1200 |
| E | Zócalo | 1 | 2370 x 100 |
| I | Ñrente de cajon | 4 | 583 x 163 |
| Placa Blanca | | | |
| G | Refuerzo de piso | 2 | 542 x 100 |
| H | Entre Techo | 1 | 2370 x 490 |
| I | Medio Grande | 2 | 1670 x 450 |
| J | Medio Box | 2 | 590 x 433 |
| K | Estante 590 | 4 | 590 x 433 |
| L | Estante flotante ch. 287 | 4 | 287 x 433 |
| M | Estante Grande | 1 | 1160 x 433 |
| N | Medio chico | 1 | 287x433 |
| O | Bandeja botinero | 2 | 370x590 |
| P | Ñaja bandeja botinero | 2 | 60x590 |
| Q | Ñaja alzada lisa (trasera) | 1 | 2370 x 100 |
| R | Ñaja alzada agujerada (delantera) | 1 | 2370 x 100 |
| S | Parante alzada | 1 | 370 x 100 |
| T | Zocalo trasero | 1 | 2370 x 100 |
| U | Lateral de cajon | 8 | 360 x 150 |
| V | Trasero de cajon | 4 | 535 x 100 |
| W | Ñondo bajo cajonera | 2 | 599 x 1690 |
| X | Ñondo bajo perchero | 1 | 1170 x 1690 |
| Y | Ñondo de alzada | 1 | 2380 x 387 |
| Z | Ñondo de cajon | 4 | 565 x 365 |

PROCESO DE ARMADO

UNIVERSAL PLACARD
BUENOS AIRES



| ARMADO DE PISO | | | |
|----------------|----------|-------------------|------------|
| PIEZA | cantidad | descripción | medidas |
| C | 1 | Piso | 2370 x 590 |
| E | 1 | Zócalo | 2370 x 100 |
| G | 2 | Refuerzos de piso | 542 x 100 |
| T | 1 | Zócalo trasero | 2370 x 100 |

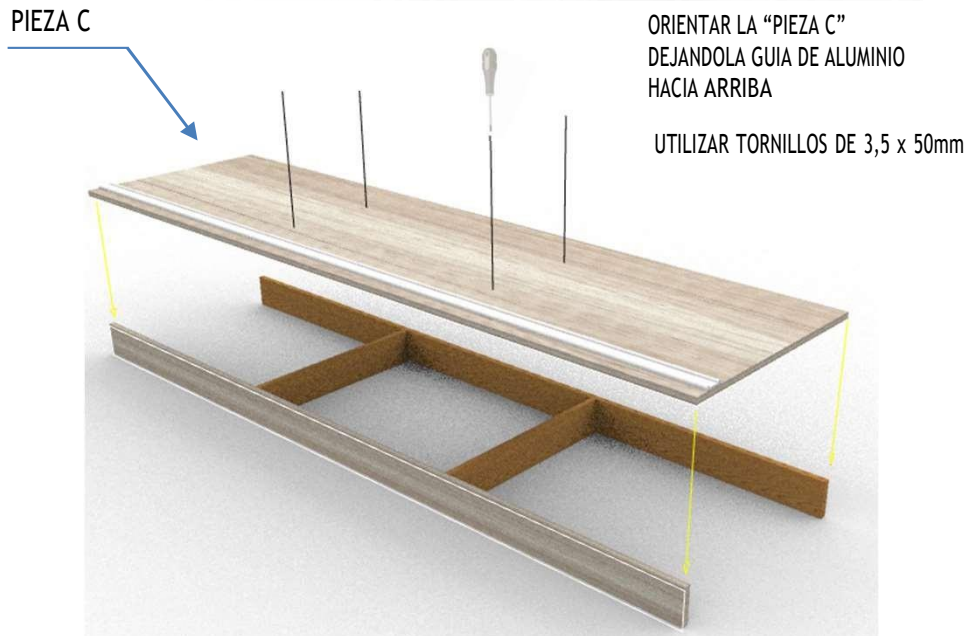
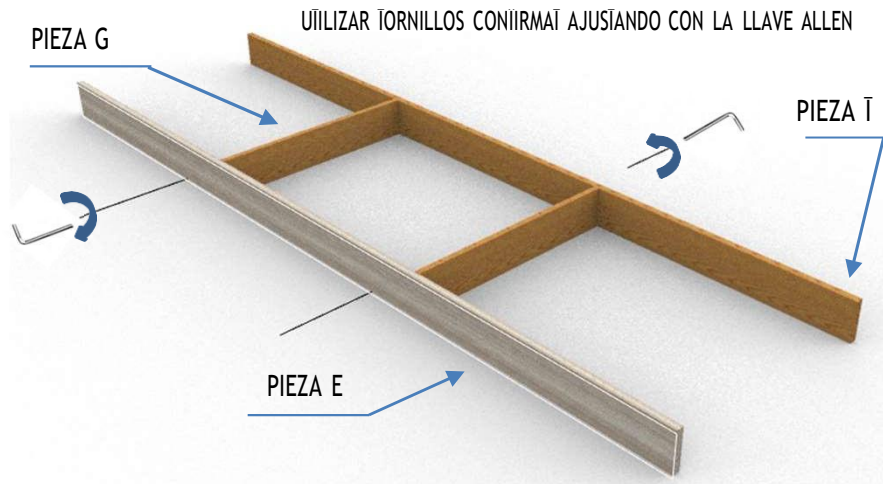

PROCESO DE ARMADO

UNIVERSAL PLACARD
BUENOS AIRES



| CONJUNTO INFERIOR | | | |
|-------------------|----------|--------------------|------------|
| PIEZA | cantidad | descripcion | medidas |
| A | 1 der | Lateral parte baja | 590 x 1800 |

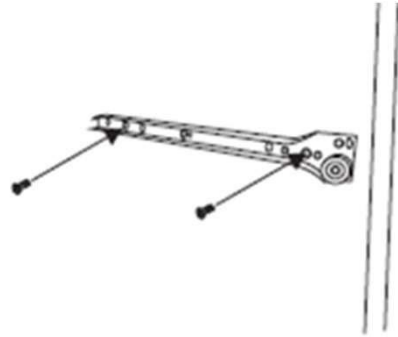

PREVIAMENTE EN LA PIEZA B COLOCAR LAS 2 (dos) CORREDERAS (HEMBRAS) CON TORNILLOS EURO 10mm.

TOMANDO COMO REFERENCIA EL SEGUNDO AGUJERO DESDE EL FRENTE (LADO DE LA RUEDA), HACIENDO COINCIDIR EL AGUJERO POSTERIOR DEL MEDIO Y/LATERAL CON EL DE LA CORREDERA

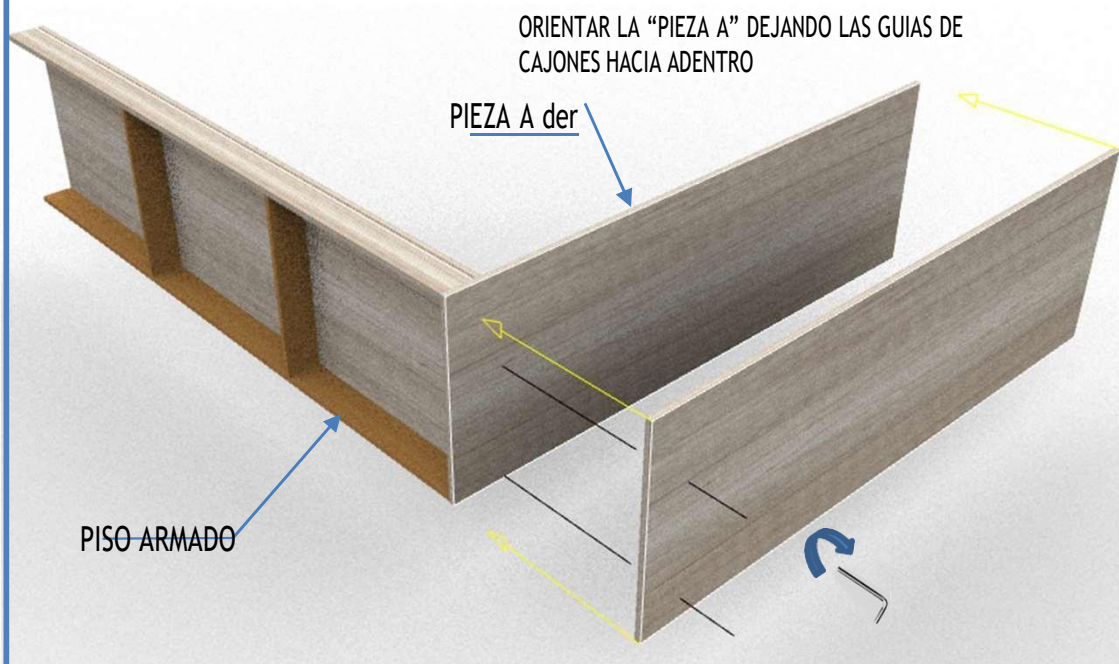

UTILIZAR TORNILLOS CONFIRMAT - AJUSTE POR MEDIO DE LLAVE ALLEN

PROCESO DE ARMADO

UNIVERSAL PLACARD
BUENOS AIRES



| ESTANTERIA CONJUNTO INFERIOR | | | |
|------------------------------|---------------|----------------|------------|
| PIEZA | cantidad | descripcion | medidas |
| I | 1 IZQ / 1 DER | Medios Gr | 1670 x 450 |
| J | 2 | Medio box | 590 x 433 |
| K | 4 | Estante 590 | 590 x 433 |
| N | 1 | Medio chico | 287 x 433 |
| M | 1 | Estante Grande | 1160 x 433 |

PREVIAMENTE EN EL MEDIO DERECHO (PIEZA I) COLOCAR LAS 2 (dos) CORREDERAS (HEMBRAS) CON TORNILLOS EURO 10mm.

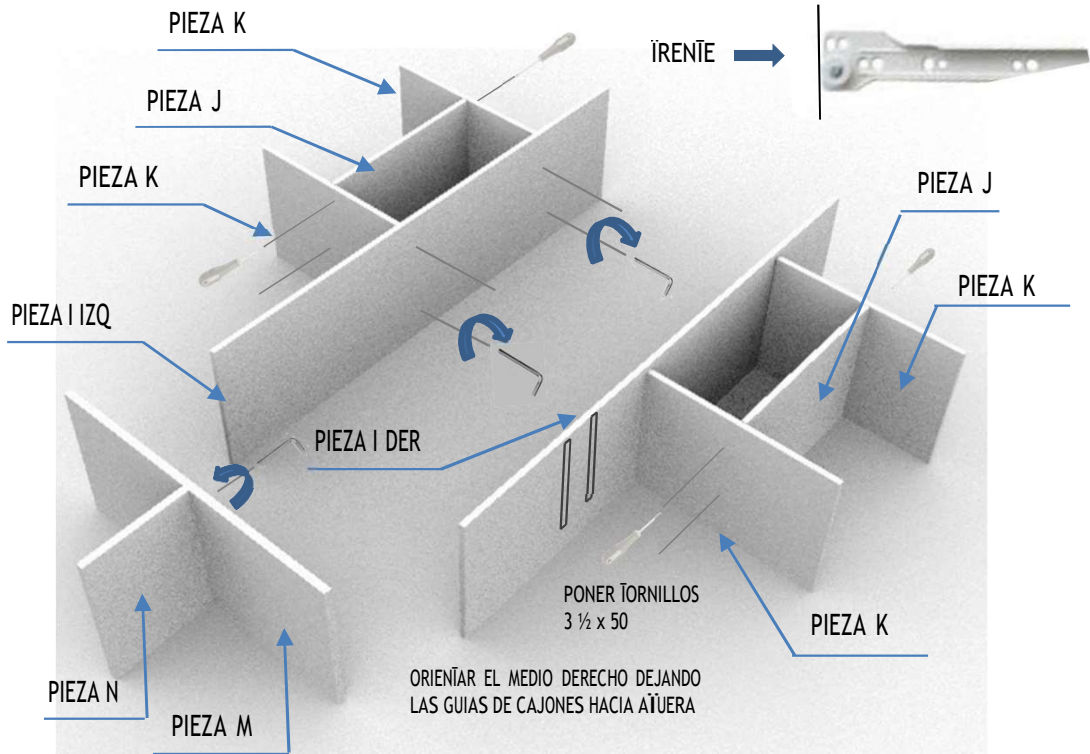

UTILIZAR TORNILLOS CONFIRMAT - AJUSTE POR MEDIO DE LLAVE ALLEN

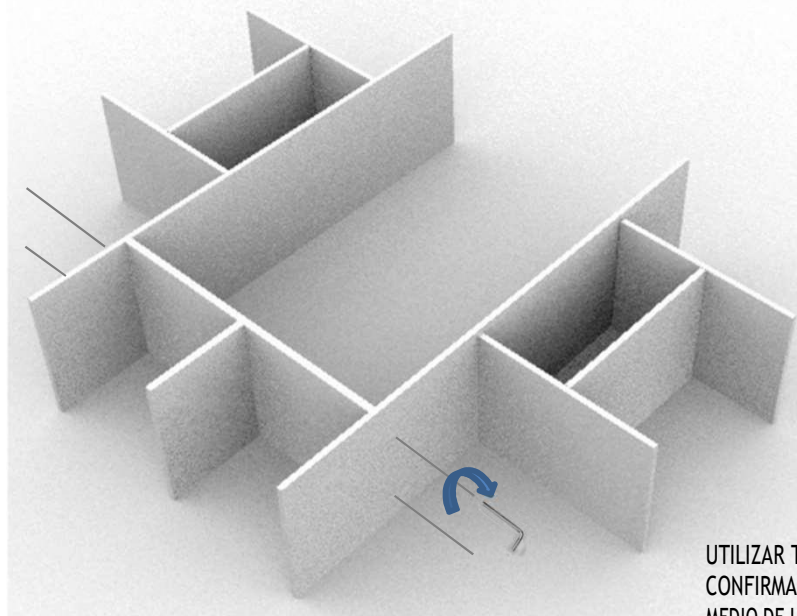

UTILIZAR TORNILLOS CONFIRMAT - AJUSTE POR MEDIO DE LLAVE ALLEN

PROCESO DE ARMADO

UNIVERSAL PLACARD
BUENOS AIRES



| ESTANTERIA CONJUNTO INFERIOR | | | | |
|------------------------------|--|---------------|-------------|------------|
| PIEZA | | cantidad | descripcion | medidas |
| A | | 1 Der - 1 izq | laterales | 590 x 1800 |
| H | | 1 | entretecho | 2370 x 490 |

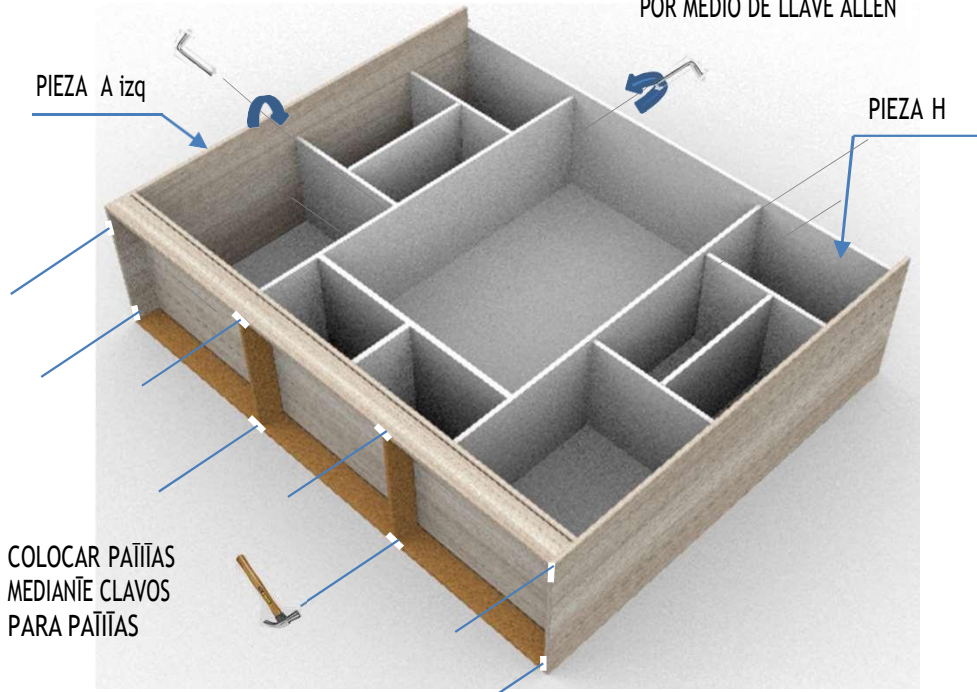
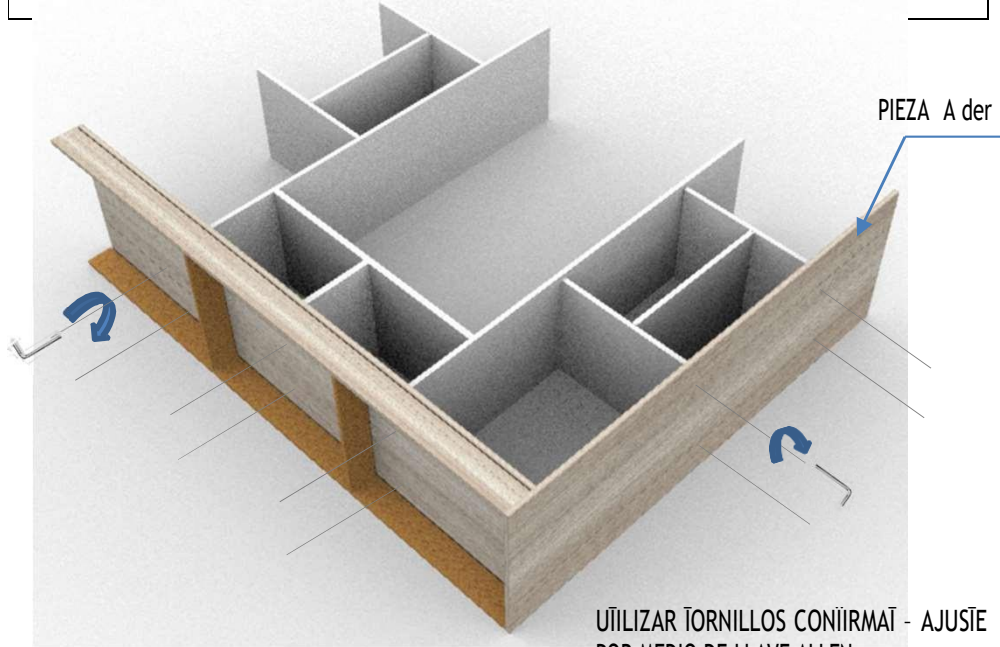

PROCESO DE ARMADO

| ESTANTERIA CONJUNTO INFERIOR | | | | |
|------------------------------|--|----------|-----------------------|---------|
| PIEZA | | cantidad | descripcion | medidas |
| O | | 2 | Bandeja botinero | 370x590 |
| P | | 2 | Faja bandeja botinero | 60x590 |
| | | | | |

UNIVERSAL PLACARD
BUENOS AIRES

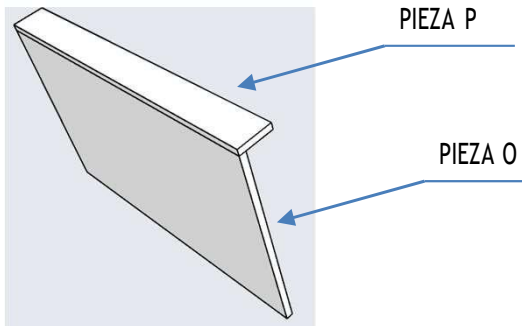

ARMADO PREVIO DEL ROTINERO – ARMAR BANDEJA Y FAJA COLOCANDO ADHESIVO EN LOS AGUJEROS LLEGO UNIR LOS MISMOS MEDIANTE TARUGOS.

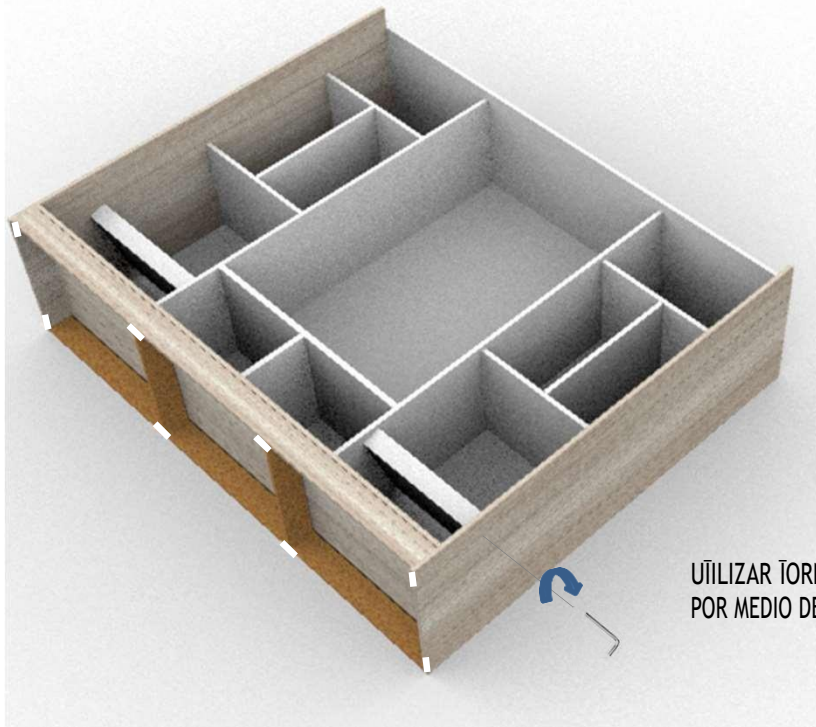

UTILIZAR TORNILLOS CONFIRMAT – AJUSTE POR MEDIO DE LLAVE ALLEN

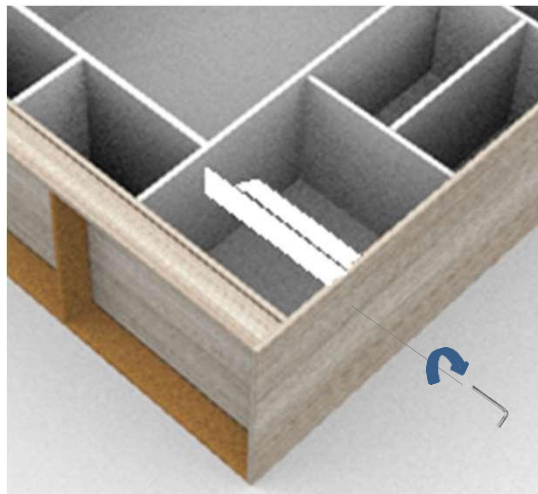

AC. ARACION: LA BANDEJA DEBE SER SUJETA CON TORNILLOS CONFIRMAT Y EN LA PARTE POSTERIOR, DEBERA APOYAR SOBRE SOPORTE DE ESTANTES.

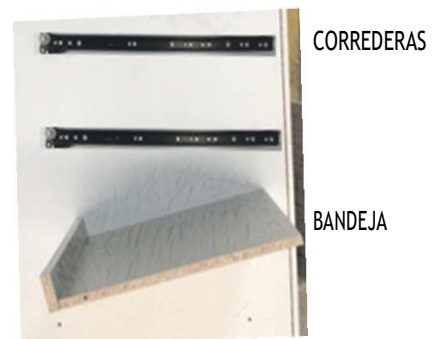

PROCESO DE ARMADO

UNIVERSAL PLACARD
BUENOS AIRES



| PIEZA | cantidad | descripcion | medidas |
|-------|----------|---------------------|-------------|
| W | 2 | Fondo bajo cajonera | 599 x 1690 |
| X | 1 | Fondo bajo perchero | 1170 x 1690 |

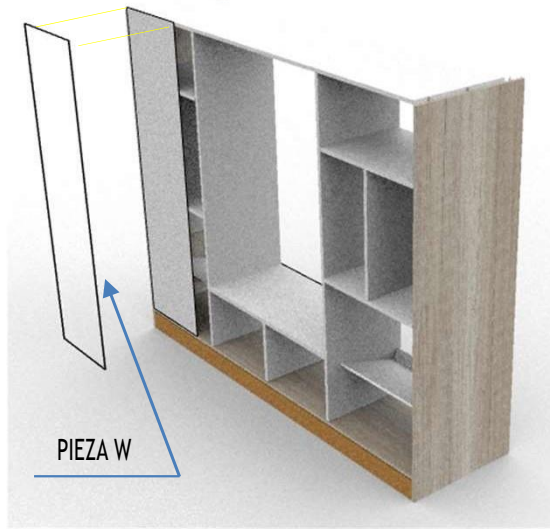

COLOCAR LOS FONDOS CON TORNILLOS 31/2 X 16 UTILIZANDO EL ESQUEMA ORIENTATIVO

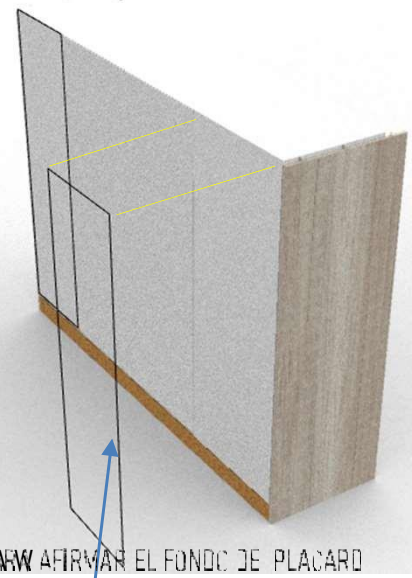
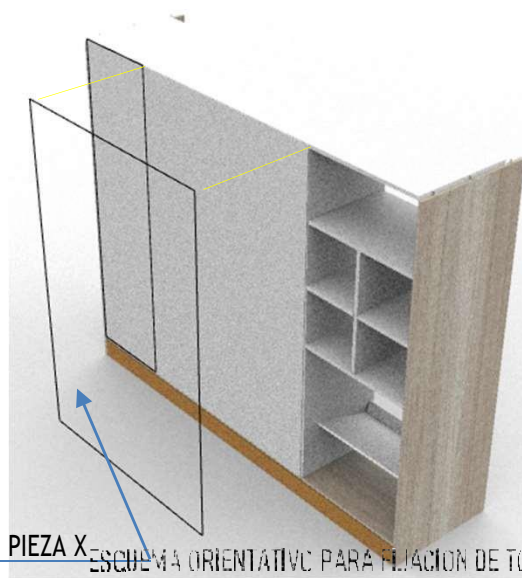

ESQUEMA ORIENTATIVO PARA FIJACION DE TORNILLOS

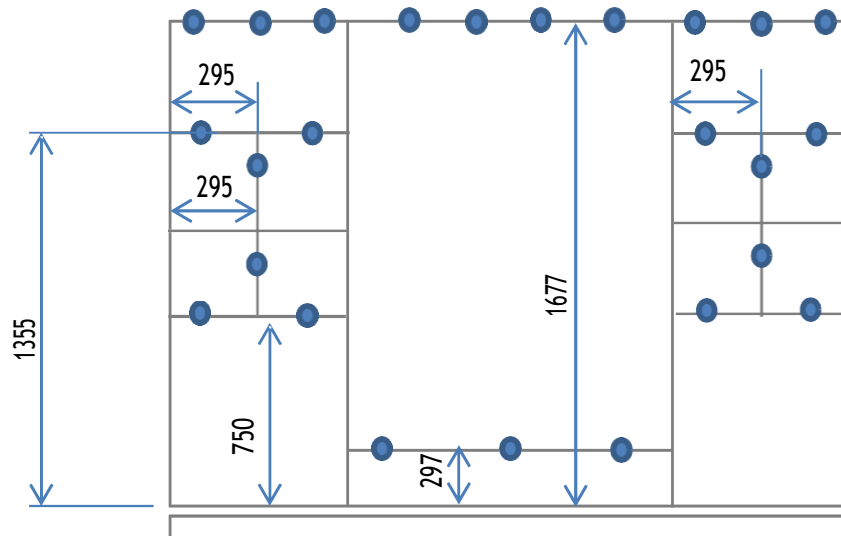

PROCESO DE ARMADO

UNIVERSAL PLACARD
BUENOS AIRES



| CONJUNTO BAULERA | | | |
|------------------|----------|-----------------------------------|------------|
| PIEZA | cantidad | descripcion | medidas |
| B | 2 | laterales de alz | 400 x 590 |
| C | 1 | techo de alz | 2370 x 590 |
| S | 1 | parante de alz | 100 x 370 |
| Q | 1 | Faja alzada lisa (trasera) | 2370 x 100 |
| R | 1 | Faja alzada agujerada (delantera) | 2370 x 100 |
| FONDOS | | | |
| Y | 1 | Fondo ALZADA | 2380 x 387 |
| | | | |
| | | | |

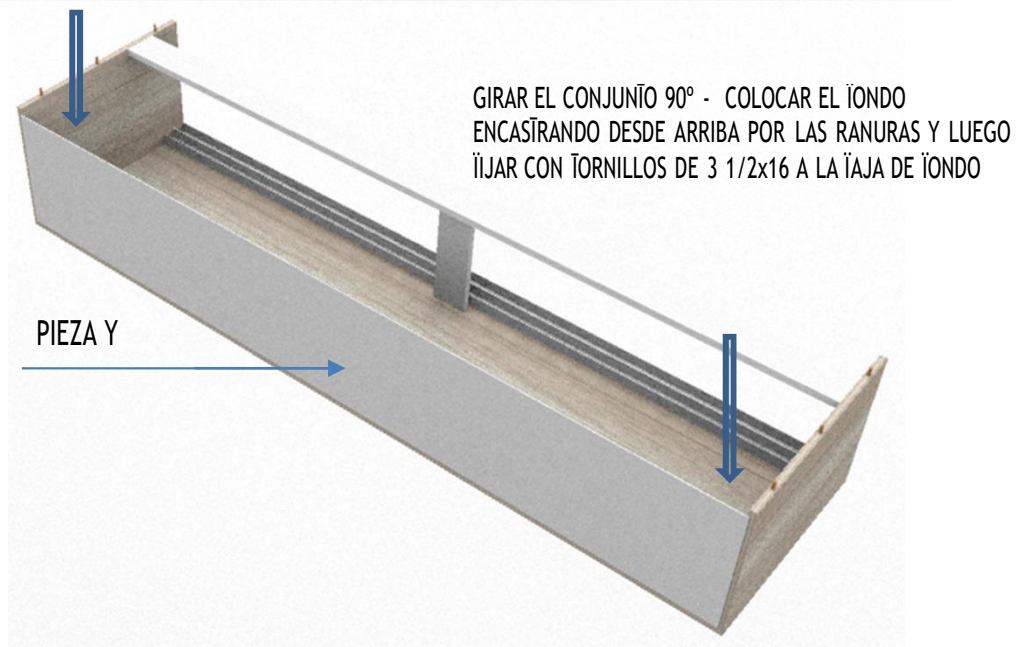
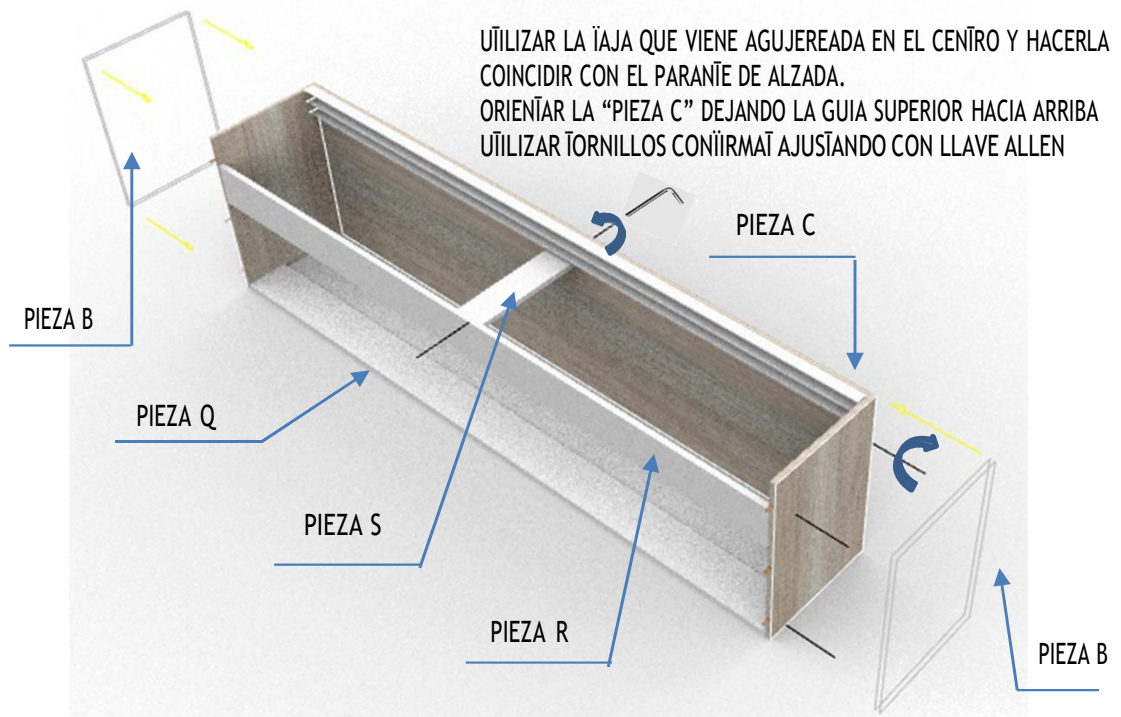

PROCESO DE ARMADO

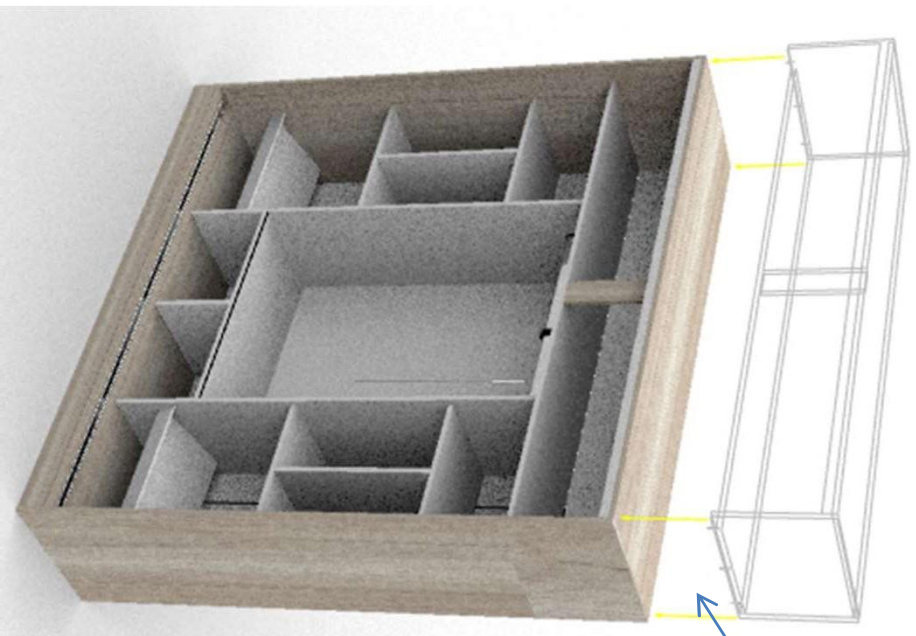

COLGAR A PRECISIÓN CON UN MARTILLO LOS
TARJOS EN LA PARTE DE LA BAUTERA -
UNIRLOS CON JUNTOS ENSAMBLANDO POR
MEDIO DE LOS TAPAJUNTOS



UNIVERSAL PLACARD
BUENOS AIRES

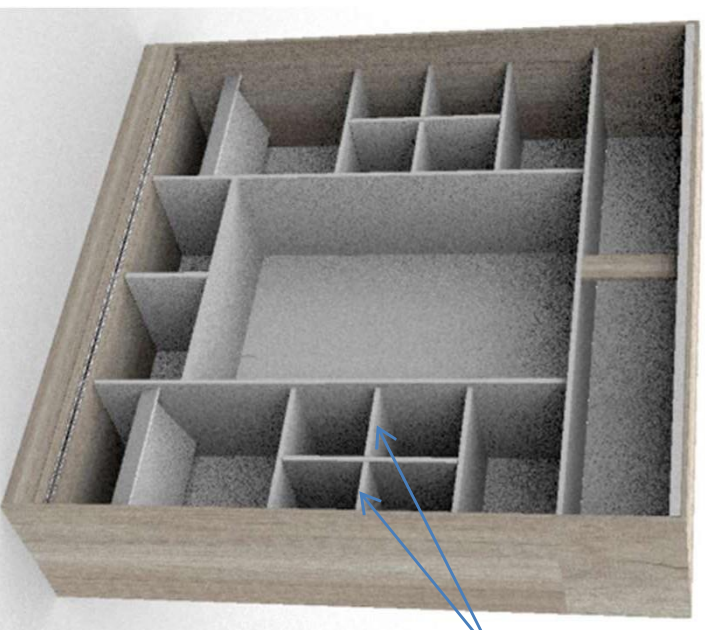

COLGAR LOS DOS ESTANTES EL CANTON
PISTA L= 287 X 423MM
UTILIZANDO LOS SOPORTES PARA ESTANTES



PROCESO DE ARMADO

| CONJUNTO CAJON | | | |
|----------------|----------|--------------------|-----------|
| PIEZA | cantidad | descripcion | medidas |
| F | 4 | Frente de cajón | 583 x 163 |
| U | 8 | laterales de cajón | 360 x 150 |
| V | 4 | Trasero cajón | 535 x 100 |
| Z | 4 | Fondo de cajón | 565 x 365 |
| | | | |

UNIR PIEZA U CON TORNILLOS 3,5 x 50mm A LA PIEZA V

UNIR LA PIEZA « F » CON TARUGOS Y ESCUADRAS CON TORNILLOS

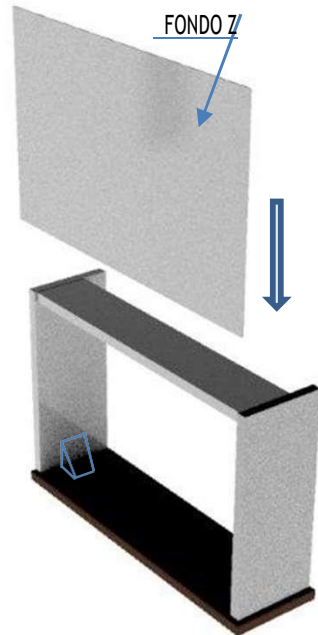
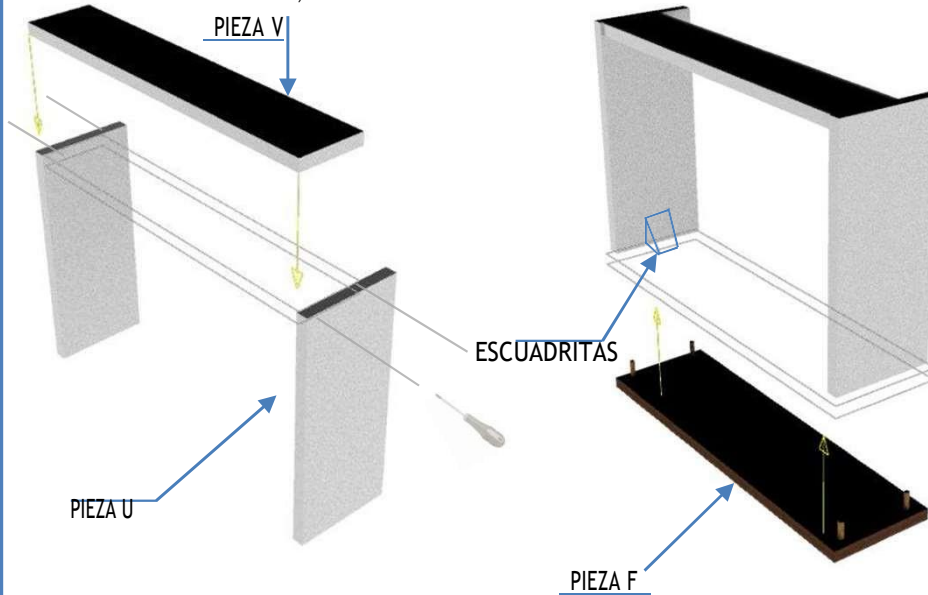

COLOCAR ADHESIVO EN LOS AGUJEROS DE FRENTE DE CAJON Y LATERALES DE CAJON, LUEGO UNIR LOS MISMOS MEDIANTE TARUGOS.

LUEGO COLOCAR ESCUADRITAS DE REFUERZO CON TORNILLOS

DESLLIZAR EL FONDO APOYANDO EN LOS LATERALES LLEGANDO A ENCAJAR EN LA RANURA DEL FRENTE. CLAVARLO EN LA PIEZA TRASERA V

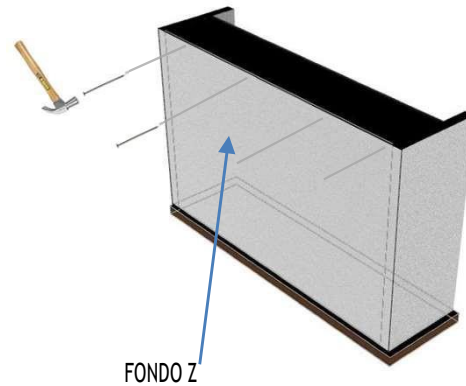

RECOMENDACIÓN:
ESCUADRAR CON EL FONDO EL CAJON ANTES DE CLAVAR PARA EVITAR QUE QUEDE TORCIDO

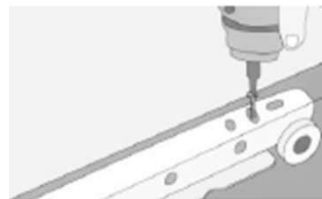

COLOCAR LAS CORREDERAS (MACHOS) POR LA PARTE INFERIOR DE LOS CAJONES TENIENDO EN CUENTA QUE LAS RUEDAS QUEDAN DEL LADO OPUESTO AL FRENTE. FIJAR CON TORNILLOS DE 15mm

PROCESO DE ARMADO

COLOCACION DE LOS CAJONES EN LA PARTE INTERNA

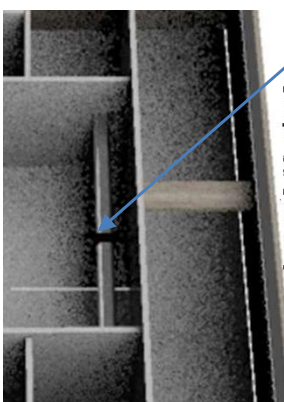
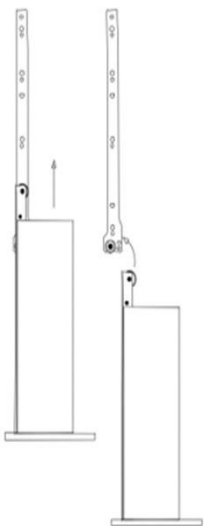

COLOCAR SOPORTE CENTRAL CON TORNILLOS 2/12 X 16

COLOCACION DE BARRILS EN LOS 2 SOPORTES DE BARRIL, QUEDA CON TORNILLOS PLAC.

LAS RILIAS DE LAS PUERTAS SON HJABAS CH LADO DONDE SE ENCUENTRA ATORNILLADO EL PERFORADO CON TORNILLOS DE 15MM SEGUN METRO INDICA YA COMO AL FINAL DE LA RILIA

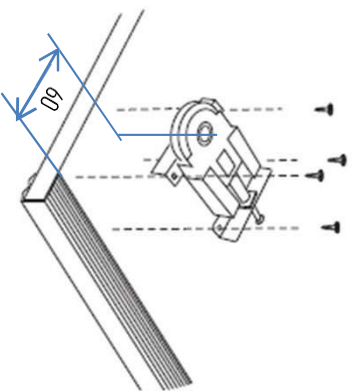

BARRIL LARGO: 1155mm

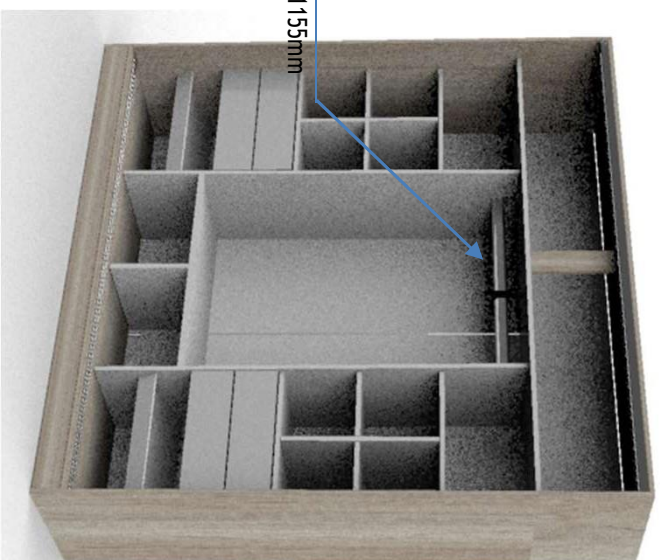

UNIVERSAL PLACARD BUENOS AIRES

COLOCACION DE LAS PLETAS EN LA PARTE INTERNA. SEGUIR HACIENDO LA GUÍA Y PERFORAR SEGUN MUESTRA EL ESQUEMA. NO HACER CONCIERDA A QUEDA CON LA MOLDURATURA PERFORAR AL ESTEREO AL TIPO CON EL TORNEO REGLABLE DE LAS RUEDAS PARA QUE LA PUERTA NO QUEDE EN LA SA ESCUADRA.

